

KRUPS

Orchestra
Siziliana

F889/890/892
F860

PRESSZÓKÁVÉFŐZŐ



HASZNÁLATI ÚTMUTATÓ

B1

B2

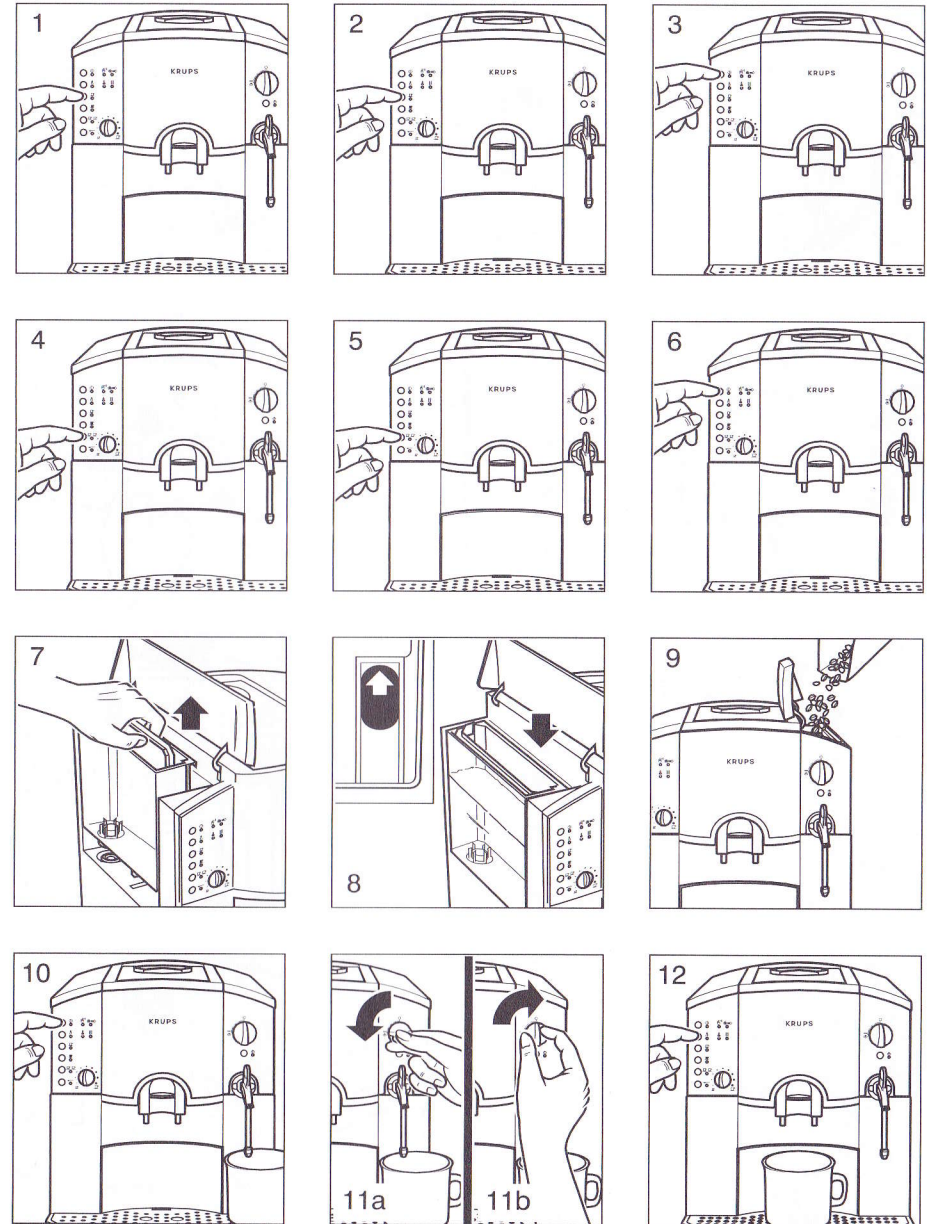
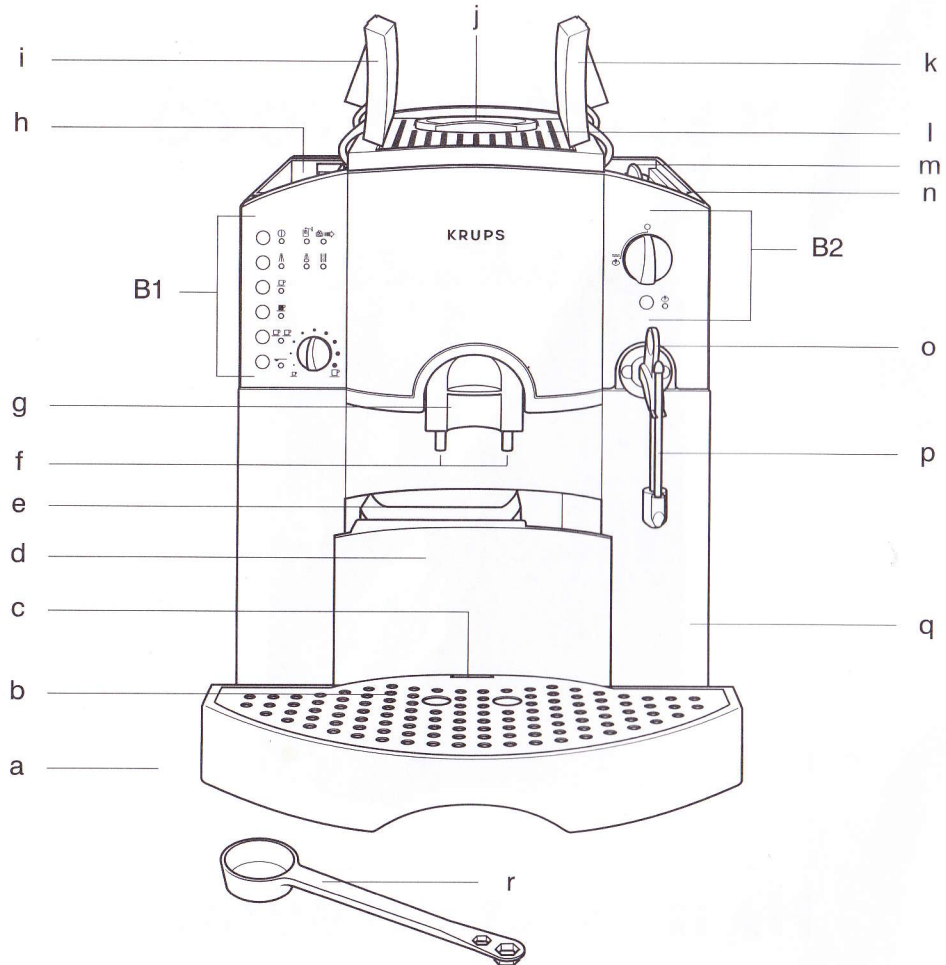
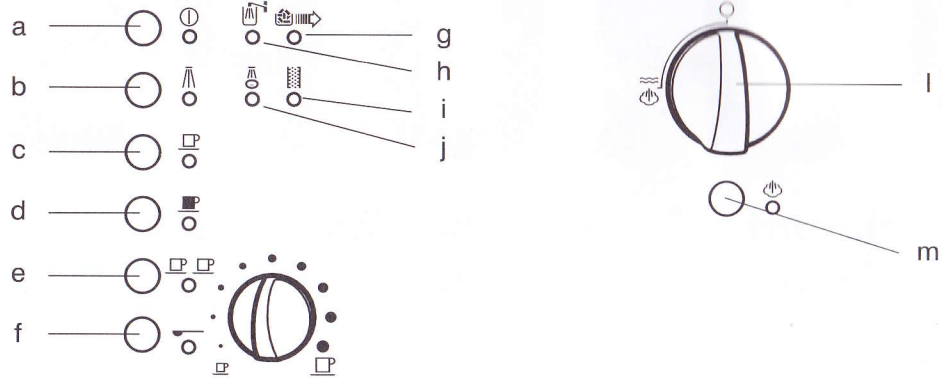

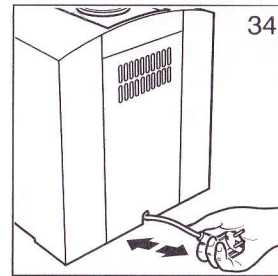
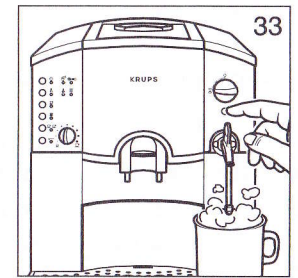
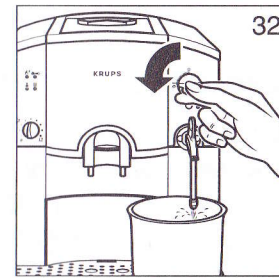
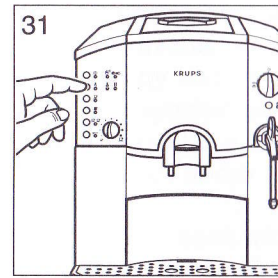
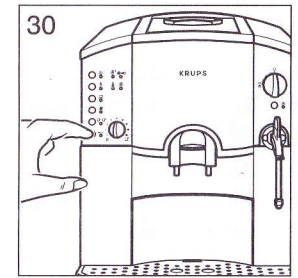
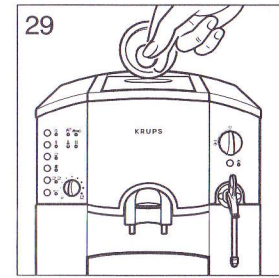
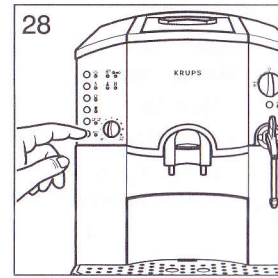
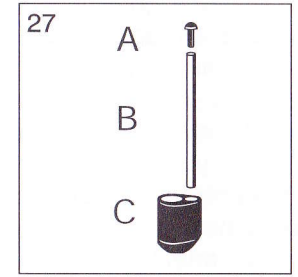
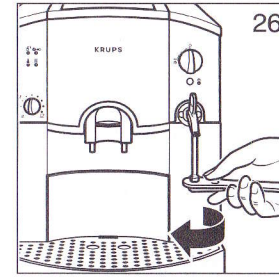
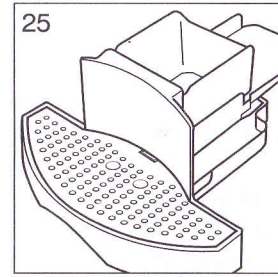
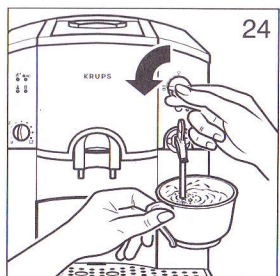
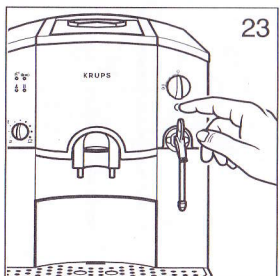
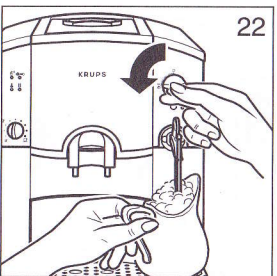
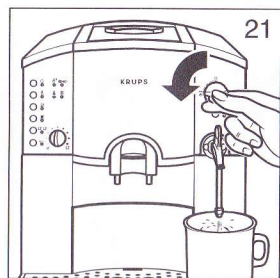
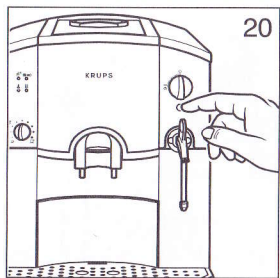
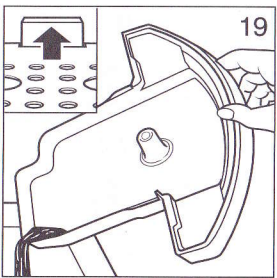
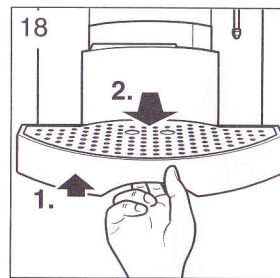
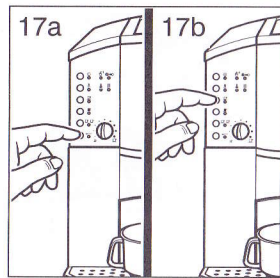
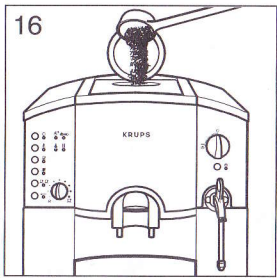
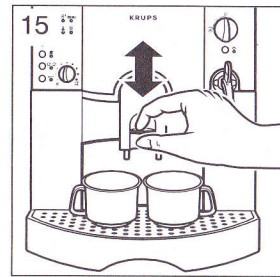
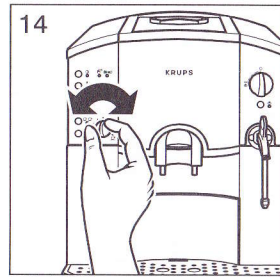
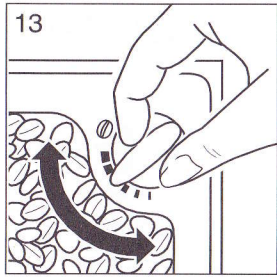











A készülék részei

- a: cseppfogótálca
- b: cseppfogótálca rácsa
- c: tálcaürítő jelző
- d: fiók
- e: kávézacc tároló
- f: kifolyó
- g: kifolyó magasság-szabályozó
- h: víztartály
- i: víztartály fedele
- j: kávé betöltő nyílás
- k: szemes kávé tartály fedele
- l: csészetartó
- m: őrlésszabályozó
- n: szemes kávé tartály
- o: gőz fúvóka
- p: habosító feltét
- q: hálózati tápkábel és tartórekesz
- r: mérőkanál

Működtető kapcsolók és visszajelző lámpák

B1

- a: „BE/KI” kapcsoló és visszajelző lámpa 
- b: „öblítés” gomb és visszajelző lámpa 
- c: „1 csésze normál” gomb és visszajelző lámpa 
- d: „1 csésze erős” gomb és visszajelző lámpa 
- e: „2 csésze” gomb és visszajelző lámpa 
- f: „őrölt kávé” gomb és visszajelző lámpa 
- g: „kávézacc tartó kiürítendő” visszajelző lámpa 
- h: „víztartály feltöltendő” visszajelző lámpa 
- i: „vízkömentesítés esedékes” visszajelző lámpa 
- j: „készülék kitisztítandó” visszajelző lámpa 
- k: „lefőzött kávé mennyiség” szabályozó gombja

B2

- l: „gőz/forró víz” választó kapcsoló
- m: „gőz előválasztó” gomb és „gőz üzemmód” visszajelző lámpa 

FONTOS BIZTONSÁGI ÓVINTÉZKEDÉSEK

- A készülék használatba vétele előtt figyelmesen olvassa el ezt a használati útmutatót.
- A készülék csak földelt konnektorhoz csatlakoztatható. A készülék adat-tábláján szereplő feszültségnek meg kell egyeznie az elektromos hálózat feszültségével.
- Soha ne tegye a készüléket forró felületre, például tűzhely főzőlapjára, illetve ne használja azt nyílt gázláng mellett, s ne állítsa annak közelébe se.
- A hálózati csatlakozót ki kell húzni, ha a kávéfőzés során bármilyen szokatlan esemény történik, illetve tisztítás előtt, valamint ha a készülék nem működik megfelelően.
- A csatlakozó dugót ne a vezetéknél fogva húzza ki.
- Ne fektesse az elektromos kábelt éles felületekre vagy sarkokra.
- Se Ön, se az elektromos kábel ne érjen a készülék forró részeihez.
- Soha ne merítse vízbe vagy más folyadékba a készüléket, az elektromos kábelt vagy a csatlakozó dugót.
- A gyermekeket tartsa távol a készüléktől, s az elektromos kábelt ne hagyja lógni.
- Ne használja a készüléket, ha az elektromos kábel vagy maga a készülék megsérült.
- Ha a hálózati kábel vagy a készülék csatlakozója megsérül, ne használja tovább a készüléket. A személyes biztonság védelme érdekében bármilyen javítást vagy cserét csak a KRUPS szakszervize vagy hasonlóan képzett személy végezhet el.
- Mindig tartsa be a vízkömentesítésre vonatkozó utasításokat.
- A készüléket védje a rossz időjárási körülményektől, például párától és fagytól.
- A készüléket csak házon belül használja.
- Ne használja a készüléket, ha nem működik megfelelően vagy ha megsérült. Ilyen esetben a készüléket a KRUPS szakszervízvel kell megvizsgáltatni (a listát lásd a garanciajegyben).
- A tisztításon és a szokásos karbantartáson felül, a készüléken végzett minden munkát a KRUPS szakszervíznek kell elvégeznie.
- Saját biztonsága érdekében csak a készülékhez való KRUPS tartozékokat és cserealkatrészeket használjon.

MEGFELELŐ HASZNÁLAT

A KRUPS Orchestra 889-es modell kizárólag presszókávé vagy kávé készítésére, tej habosítására és forró víz készítésére használható. Nem vállalunk felelősséget a készülék nem rendeltetés szerű használatából, helytelen kezeléséből vagy

működtetéséből, illetve a szakszerűtlen javításból eredő esetleges károkért. Ilyen esetben a garancia is érvénytelenné válik. Ez a háztartási készülék nem használható kereskedelmi célokra.

PRESSZÓKÁVÉ ÉS KÁVÉ

Egész sor módja van annak, hogy a készülékkel a saját ízlésének megfelelő presszókávét vagy kávé készítsen.

- próbáljon ki az üzletekben kapható többféle kávé – a pörkölés szintje nagyon eltérő lehet.
- változtassa meg a kávészemek őrlésének finomságát, hogy megtalálja az Ön ízlésének legmegfelelőbbet.
- válasszon egyet a három kávémenyiség közül (☐; ☐☐ vagy ☐☐☐)
- töltsön kevesebb vagy több kávé a csészékbe.

Ha teljesen más jellegű kávéra vágyik, használjon készen kapható őrölt kávé, amely lehet például koffeinmentes is.

AZ ELSŐ HASZNÁLAT ELŐTT

- Távolítsa el a védőfóliát a cseppfogótálca rácsáról.
- Távolítsa el a papírcsíkot a szemes kávé tartály betöltő nyílásából.

A víz keménységének meghatározása

Az első használat előtt, illetve a víz keménységének megváltozása után a készüléket be kell állítani a megfelelő keménységi fokra. A víz keménységét megtudhatja a helyi vízműtől, illetve meghatározhatja a készülékhez mellékelt tesztcsík segítségével.

Merítse a tesztcsíkot hideg vízbe egy másodpercre. Rázza le a rajta maradt vizet, majd a rózsaszín terület vizsgálatával határozza meg a keménységet.

Keménységi fok	0 nagyon lágy	1 lágy	2 közepesen kemény	3 kemény	4 nagyon kemény
Vízkeménység mol/m ³	0,7-ig	1,24-ig	2,5-ig	3,7-ig	3,7 felett
Német keménységi fok	4°-ig	7°-ig	14°-ig	21°-ig	21° felett
Francia keménységi fok	7,2°-ig	12,6°-ig	25,2°-ig	37,8°-ig	38° felett
Tesztcsík					

A vízkeménység beállítása és tárolása a memóriában

A készülék az 5 keménységi szint bármelyikére beállítható. A készülékek a 3-as keménységi szintre beállítva kerülnek ki a gyárból.

• Dugja be a hálózati csatlakozót a konnektorba, de ne kapcsolja be a készüléket. A vízkeménység beállítását a „**vízkömentesítés esedékes**” visszajelző lámpa villogása jelzi:

• Tartsa nyomva a ☐ gombot körülbelül 3 másodpercig (1).

A keménység **első alkalommal** történő beállításakor a gyárban beállított 3-as szintet a villogó „**vízkömentesítés esedékes**” visszajelző lámpa, illetve a világító „**1 csésze normál**”, „**1 csésze erős**” és „**2 csésze**” visszajelző lámpák jelzik.

• Az ☐ gomb megfelelő számú megnyomásával állítsa be a keménységi szintet a korábban meghatározott fok szerint (2).

A beállított keménységi szintet a következő világító visszajelző lámpák száma jelzi majd: „**vízkömentesítés esedékes**”; „**1 csésze normál**”; „**1 csésze erős**”; „**2 csésze**”; „**őrölt kávé**”.

Példa: 4-es keménységi szint

Keménységi szint a készülék visszajelző lámpái	0	1	2	3	4
Villog					
Világít					

• Mentse el a keménységi szintet a memóriába a ☐ gomb megnyomásával (3). Ha 30 másodpercen belül nem kerül sor a keménység további állítására, a visszajelző lámpák kialszanak és a legutóbb memorizált keménység beállítását a készülék eltárolja.

Ez a memóriában eltárolt beállítás még áramszünet esetén is változatlan marad.

A kikapcsoló mechanizmus beállítása

Az automatikus kikapcsolási időtartam beállítható 1, 3 vagy 5 órára, illetőleg az automatikus kikapcsoló mechanizmus teljesen ki is iktatható. A készülékek 5 órára beállítva kerülnek ki a gyárból.

A készülék – a beállított időtartamtól függően – automatikusan kikapcsol, amikor az adott időtartam a legutóbbi kávéfőzés után eltelik.











Az automatikus kikapcsoló mechanizmus beállítását a „**vízartály feltöltendő**”; „**készülék kitisztítandó**”, illetve a „**kávészacc tartó kiürítendő**”; „**vízkezelés esedékes**” visszajelző lámpák váltakozó villogása jelzi.

- Dugja be a hálózati csatlakozót a konnektorba, de ne kapcsolja be a készüléket.
- Tartsa nyomva a  gombot körülbelül 3 másodpercig (4).

A kikapcsolási időtartam történő beállításakor a gyárban beállított 5 órás szintet a „**vízartály feltöltendő**”; „**készülék kitisztítandó**”, illetve a „**kávészacc tartó kiürítendő**”; „**vízkezelés esedékes**” visszajelző lámpák váltakozó villogása, valamint a folyamatosan világító „**öblítés**”, „**1 csésze normál**”, „**1 csésze erős**”, „**2 csésze**” és „**örölt kávé**” visszajelző lámpák jelzik.

- A  gomb megfelelő számú megnyomásával állítsa be a kikapcsolási időtartamot (5).

A beállított kikapcsolási időtartamot az „**öblítés**”, „**1 csésze normál**”; „**1 csésze erős**”; „**2 csésze**” és „**örölt kávé**” visszajelző lámpák folyamatos világítása jelzi. Példa: 3 órás kikapcsolási időtartam

Kikapcsolási időtartam		KI	1 óra	3 óra	5 óra
	felváltva villog				
a készülék visszajelző lámpái	világít			 	   

- Mentse el a kikapcsolási időt a memóriába a  gomb megnyomásával (6). Ha 30 másodpercen belül nem kerül sor a kikapcsolási időtartam további állítására, a visszajelző lámpák kialszanak és a kívánt kikapcsolási időtartam beállítást a készülék eltárolja. Ez a memóriában eltárolt beállítás még áramszünet esetén is változatlan marad.

A KÉSZÜLÉK ELŐKÉSZÍTÉSE

- Nyissa fel a vízartály fedelét és vegye ki a vízartályt (7).

- Öntsön friss hidegvizet a vízartályba, amíg a tartályban lévő úszó el nem éri legalább a felső pozíciót (8).

Ne töltsön melegvizet, ásványvizet vagy tejet a vízartályba.

- Helyezze vissza a vízartályt, s nyomja le határozottan, hogy az alján lévő szelep kinyíljon.

- Csukja le a vízartály fedelét.

Ha a vízartály nincs behelyezve vagy további vizet kell betölteni, miközben a készülék be van kapcsolva, a „**vízartály feltöltendő**” visszajelző lámpa világítani kezd, és a kávéfőzést a gép időlegesen letiltja.



A „**vízartály feltöltendő**” visszajelző lámpa már a vízartály teljes kiürülése előtt világítani kezd, így biztosítva, hogy az aktuális presszókávé vagy kávé lefőzése megszakítás nélkül befejeződhessen.

- Nyissa fel a szemes kávé tartály fedelét.
- Töltsön szemes kávé a szemes kávé tartályba (maximum 25 dkg) (9).



▲ **Vigyázat!** Ügyeljen arra, hogy semmilyen idegen test – például a kávészemek közé keveredett kis kavics – ne kerülhessen a szemes kávé tartályba. A kávédarálóba kerülő ilyen idegen testek által okozott károokra garancia nem vonatkozik.

- Csukja le a fedelet.

A FŰTŐRENDSZER FELTÖLTÉSE

- Helyezzen egy edényt a gőz fúvóka alá. Ellenőrizze, hogy a gőz/forró víz választó kapcsoló O állásban legyen.
- Tartsa nyomva a  gombot körülbelül 1 másodpercig (10). Az első használat során, illetve ha a fűtőrendszerből az összes gőz távozott, a „**BE/KI**” és „**gőz**” visszajelző lámpák együtt villognak.
- A gőz/forró víz választó kapcsolót fordítsa  állásba (11a). Ekkor a szivattyú feltölti vízzel a fűtőrendszert és a „**BE/KI**” visszajelző lámpa folyamatosan világít. A készülék a víz kifolyását automatikusan leállítja.
- Állítsa vissza a kapcsolót O pozícióba (11b) és vegye el az edényt.

A rendszer kiöblítése

- A  gomb megnyomásával kapcsolja be a készüléket. A készülék felmelegedése közben a „**BE/KI**” visszajelző lámpa villog. Amikor a készülék eléri üzemi hőmérsékletét, a „**BE/KI**” és az „**öblítés**” visszajelző lámpák felgyulladnak.
- Helyezzen egy edényt a kávé kifolyó alá és nyomja meg a  gombot (12). Az öblítési művelet automatikusan leáll. Az öblítésre **minden olyan esetben** szükség lesz, amikor a készüléket bekapcsolja, de az aktuális hőmérséklet túl alacsony, illetve amikor a készülék még nem érte el a megfelelő üzemi hőmérsékletet.

A KÁVÉDARÁLÓ BEÁLLÍTÁSA

A kávédaráló őrlési finomsága szabályozható. A finomabb beállítás általában a világosabbra pörkölt kávészemekhez ajánlható, míg a durvább a sötétre pörkölt kávékhoz.

A készülékek közepes finomságra beállítva kerülnek ki a gyárból.

- Állítsa be a kívánt őrlési finomságot (13).

Az óramutató járásával azonos irány = durvább őrlemény

Az óramutató járásával ellentétes irány = finomabb őrlemény

△ **Vigyázat!** A beállítást csak darálás közben szabad megváltoztatni.

A LEFŐZÖTT MENNYISÉG BEÁLLÍTÁSA

A lefőzött mennyiség szabályozó gomb segítségével beállítható a csészékbe töltött presszókávé vagy kávé mennyisége (14).

☐ beállítás = kis csésze presszókávé vagy kávé.

☑ beállítás = nagy csésze presszókávé vagy kávé.

- Presszókávé vagy kávé készítése előtt fordítsa a gombot a kívánt állásba.

☐ **Megjegyzés:** A gomb segítségével a lefőzött mennyiség a presszókávé vagy kávé készítése alatt is megváltoztatható.

Ha egy konkrét méretű csészéhez szeretné beállítani a presszókávé vagy kávé mennyiségét, a kávéfőzés előtt állítsa a lefőzött mennyiség szabályozó gombot ☐ állásba, majd kezdjen hozzá a kávéfőzéshez.

Amikor a csésze kellő mértékben megtelt, fordítsa el a gombot a ☑ jel irányába, amíg a kávé kifolyása le nem áll.

Két csésze esetében a mennyiség mindig automatikusan kétszer annyi lesz, mint egy csésze esetében.

PRESSZÓKÁVÉ ÉS KÁVÉ KÉSZÍTÉSE

Szemes kávé használata

Ön már előkészítette a készüléket. Amikor az öblítési folyamat befejeződik, a következő lámpák fognak világítani: „öblítés”; „1 csésze normál”; „1 csésze erős”; „2 csésze”; „őrölt kávé”.

- Helyezzen egy vagy két csészét a kávé kifolyó alá. A kifolyó magasságát a csészék méretétől függően magasabbra vagy alacsonyabbra állíthatja (15).

- Igény szerint nyomja meg a ☐ vagy ☑ vagy ☑☑ gombot (15).

A kávédaráló ekkor ledarálja a szükséges mennyiségű őrölt kávé. (Ne feledje, hogy az őrlés finomságát a darálás közben is megváltoztathatja.)

Ezt követően a készülék egy kevés vízzel megnedvesíti az őrölt kávé az előfőzéshez. Egy kis szünet után sor kerül a megfelelő főzési folyamatra.

☐ **Megjegyzés:** Ha a ☑ gombot nyomja meg, egy csésze erős presszókávé

vagy kávé kap. Két csésze erős presszókávé vagy kávé egyidejű elkészítése nem lehetséges.

Ha véletlenül a ☐ gombot nyomta meg, a műveletet törölheti, ha megnyomja a ☑ vagy ☑☑ gombot. Mindazonáltal, tegyen egy edényt a kávé kifolyó alá, mivel némi víz így is ki fog folyni.

Készen kapható őrölt kávé használata

Ön már előkészítette a készüléket. Amikor az öblítési folyamat befejeződik, a következő lámpák fognak világítani: „öblítés”; „1 csésze normál”; „1 csésze erős”; „2 csésze”; „őrölt kávé”.

- Nyissa fel a kávé betöltő nyílás fedelét és tegyen be egy vagy két csapott mérőkanálnyi őrölt kávé (16).

- Nyomja meg a ☐ gombot (17a).

Az „őrölt kávé” visszajelző lámpa villogni, míg az „1 csésze normál” és a „2 csésze” visszajelző lámpák világítani fognak.

- Most igény szerint nyomja meg a ☑ vagy a ☑☑ gombot (17b).

△ **Vigyázat!** Ne tegyen a betöltő nyílásba két csapott mérőkanálnyinál több kávé. A nyílás nem tárolóedényként funkcionál. Ugyanakkor ne tegyen be egy csapott mérőkanálnyinál kevesebb kávé sem, mert akkor a gép megszakítja a kávéfőzést. Kizárólag őrölt babkávét használjon, ne pedig instant kávé vagy italport.

A főzési folyamat megszakítása

Ha a főzési folyamatot annak befejezése előtt meg kívánja szakítani, nyomja meg a következő gombok valamelyikét: ☐, ☑, ☑☑ vagy ☐☐.

Ekkor a folyamat leáll, s a gép automatikusan kidobja a kávézaccot.

A kávézacc tároló és a fiók kiürítése

A kávézacc tároló fogadja be az elhasznált kávéőrleményt, míg a fiók a maradék víz felvételére szolgál.

- Ha a „kávézacc tároló kiürítendő” visszajelző lámpa világít, kissé emelje meg a fiókot, majd húzza ki (18). Ürítse ki mind a kávézacc tárolót, mind a fiókot.

A „kávézacc tároló kiürítendő” visszajelző lámpa villog, ha a fiók nincs behelyezve, vagy ha az nem illeszkedik rendesen.

☐ **Megjegyzés:** Miközben a „kávézacc tároló kiürítendő” visszajelző lámpa világít vagy villog, a készülékkel nem lehet kávé készíteni.

- Ha a fiók tálcáürítő jelzője eléri a jelzést, ürítse ki a fiókot (19).

☐ **Megjegyzés:** Ha a fiókot a kávézacc tárolóval együtt azelőtt veszi ki a készülékből, hogy a „kávézacc tároló kiürítendő” visszajelző lámpa világítani kezdene, mindig ürítse ki a kávézacc tárolót, máskülönben a következő jelzést túl későn érkezne, s a zacc tároló túlcsordulhatna.

GŐZFEJLESZTÉS

A gőz a cappuccinóhoz használt tej habosítására, illetve folyadékok felmelegítésére használható. Mivel a gőzfejlesztéshez magasabb hőmérsékletre van szükség, mint a kávéfőzéshez, a készülék a gőzfejlesztéshez egy kiegészítő előmelegítő szakaszt alkalmaz.

- Tartsa nyomva a gőz előválasztó gombot ☉ körülbelül egy másodpercig (20), mire a „gőz” visszajelző lámpa villogni kezd.

Amikor az előmelegítési folyamat befejeződik, a „gőz” visszajelző lámpa folyamatosan világít, s Ön nekifoghat a gőzfejlesztésnek.

A rendszer természetéből következően, a gőzfejlesztés előtt minden alkalommal egy kevés víz fog távozni a gőz fúvókából. Ezért a következők szerint járjon el:

- Helyezzen egy edényt a gőz fúvóka alá és fordítsa a gőz/forró víz választó kapcsolót a ☉ állásba (21).
- Amint gőz távozik a fúvókából, fordítsa vissza a választó kapcsolót O állásba, s vegye el az edényt.

TEJ FELHABOSÍTÁSA CAPPUCCINO KÉSZÍTÉSÉHEZ

A cappuccino 1/3 rész presszókávéból, 1/3 rész tejből és 1/3 rész tejhabból áll. Töltsön meg egy nagy csészét 1/3 részig presszókávéval. Majd habosítsa fel a cappuccinóhoz szükséges tejet. Az optimális eredmény elérése érdekében használja a külön habosító feltétet.

- Szerelje fel a habosító feltétet a gőz fúvókára.

☐ **Megjegyzés:** a habosító feltétet csak tej habosítására használja.

- Töltsön körülbelül 1 dl sovány tejet egy maximum 0,5 literes, kis méretű, keskeny edénybe, amely befér majd a készülék gőz fúvókája alá.

☐ **Megjegyzés:** A tejnek és az edénynek is jó hidegnek kell lennie, ezért azt ne öblítse ki előzőleg meleg vízzel.

- Tartsa a bögrét a habosító feltét alá úgy, hogy a fúvóka rész teljes mértékben a tejbe merüljön.
- Fordítsa a gőz/forró víz választó kapcsolót ☉ állásba (22).

A habosítás alatt a bögrét tartsa mozdulatlanul, és ne engedje, hogy a fúvóka a bögre aljához érjen, mert ez akadályozhatja a gőz kiáramlását.

- A habosítási művelet után fordítsa a gőz/forró víz választó kapcsolót O állásba és vegye el az edényt. Adja hozzá a tejet és a tejhabot a presszókávéhoz.
- Közvetlenül a habosítás befejezése után tisztítsa meg a habosító feltétet és a gőz fúvókát egy nedves ronggyal.
- Hogy az esetleges tej maradékot eltávolítsa a gőz fúvókáról, helyezzen egy edényt a fúvóka alá, majd egy pillanatra fordítsa el a gőz/forró víz kapcsolót ☉ állásba.

Folyadékok melegítése

- Vegye le a habosító feltétet.
- Nyomja meg a gőz előválasztó gombot ☉ (23), mire a „gőz” visszajelző lámpa villogni kezd.

Amikor az előmelegítés befejeződik, a „gőz” visszajelző lámpa folyamatosan világít, s Ön nekifoghat a gőzfejlesztésnek.

- Tartsa a folyadékot tartalmazó edényt a gőz fúvóka alá és a fúvókát nyomja bele a folyadékba. Fordítsa a gőz/forró víz választó kapcsolót ☉ állásba (24).
- Ha a folyadék kellően felmelegedett, fordítsa vissza a kapcsolót O állásba és vegye el az edényt.
- Közvetlenül a melegítési művelet befejezése után tisztítsa meg a gőz fúvókát egy nedves ronggyal.
- Hogy az esetleges maradékot eltávolítsa a gőz fúvókáról, helyezzen egy edényt a fúvóka alá, majd egy pillanatra fordítsa el a gőz/forró víz kapcsolót ☉ állásba.

A GŐZFEJLESZTÉS LEÁLLÍTÁSA

A készülék gőzfejlesztési készenléti állapota 2 különböző módon állítható le:

1. A gőzfejlesztés után fordítsa a gőz/forró víz választó kapcsolót O állásba. Körülbelül 10 perc múlva a készülék gőzfejlesztési készenléti állapota automatikusan megszűnik, s a „BE/KI” és a „gőz” visszajelző lámpák villogni kezdenek.

2. Ha rögtön a gőzfejlesztés után szeretne presszókávé vagy kávé készíteni:

- A gőzfejlesztés után fordítsa a gőz/forró víz választó kapcsolót O állásba. A gőz előválasztó gomb ☉ megnyomásával kapcsolja ki a gőz előválasztás funkciót. Ekkor a „BE/KI” és a „gőz” visszajelző lámpák villogni kezdenek.

Ahhoz, hogy a szokásos módon presszókávé vagy kávé tudjon készíteni, a készüléket a gőz hőmérsékletéről le kell hűteni a presszókávé vagy kávé hőmérsékletére, vagy fel kell tölteni a fűtőrendszert.

- Helyezzen egy edényt a gőz fúvóka alá.
- Állítsa a gőz/forró víz választó kapcsolót ☉ állásba.

A víz kiáramlását a készülék automatikusan leállítja.

- Állítsa vissza a gőz/forró víz választó kapcsolót O állásba; ekkor a „BE/KI”, „öblítés”, „1 csésze normál”, „1 csésze erős”, „2 csésze” és az „őrölt kávé” visszajelző lámpák világítanak majd. Most már a szokásos módon készíthet presszókávé vagy kávé.

FORRÓ VÍZ KÉSZÍTÉSE

Ezzel a készülékkel Ön forró vizet állíthat elő instant levesek, stb. készítéséhez.

- Helyezzen egy csészét a gőz fúvóka alá és állítsa a gőz/forró víz választó kapcsolót ☉ állásba.

- Amikor a csésze kellően megtelt forró vízzel, fordítsa vissza a választó kapcsolót O állásba.

A KÉSZÜLÉK KIKAPCSOLÁSA

- Tartsa nyomva a ⊕ gombot körülbelül egy másodpercig.

TISZTÍTÁS ÉS ÁLTALÁNOS KARBANTARTÁS

- Tisztítás előtt mindig húzza ki a hálózati csatlakozó dugót és hagyja a készüléket lehűlni. Ne használjon karcoló, súroló vagy maró hatású szereket. A házat kívül-belül csupán egy nedves ronggyal törölje át.
- Mosogatószeres meleg vízzel tisztítsa meg a fiókot, a kávézacc tárolót és a cseppfogótálca rácsát (25).
- Friss vízzel öblítse ki a víztartályt.
- Soha ne tegye a készüléket vagy annak bármely részét mosogatógépbe.
- ⚠ **Vigyázat!** A gőz fúvóka rendkívül felforrósodhat. Vigyázzon, nehogy megégesse vagy leforrázza magát. Soha ne szerelje szét vagy össze a gőz fúvókát, ha az még forró.
- Tej habosítás után azonnal tisztítsa meg a gőz fúvókát úgy, hogy 1-2 másodpercig gőzt enged ki a készülékből, ami kifújja az esetleges maradékot a fúvókából. Ezután egy nedves ronggyal törölje le a fúvókát. Ha a fúvóka eltömődik, egy tűvel tisztítsa ki. Ha szükséges, a gőz fúvóka a mérőkanálón lévő hatszögletű kulcs segítségével, az óramutató járásával ellentétes irányban kicsavarható, s utána alaposan kitisztítható (26).

Tisztítás után az óramutató járásával megegyező irányban csavarja vissza a fúvókát.

Az alapos tisztítás érdekében a habosító feltét szétszerelhető.

- Húzza le az A és C részeket a B jelű fém csőről (27).
- Öblítse el mind a 3 részt meleg vízben. Ha az A jelű alkatrész kis szivónylása eltömődött, egy vékony tű segítségével tisztítsa ki.

A TISZTÍTÓ PROGRAM

A tisztítási műveletet 250 kávéfőzés, vagy 180 öblítés után el kell végezni. Ha a készülék be van kapcsolva, ennek szükségességét az jelzi, hogy a „**készülék kitisztítandó**” visszajelző lámpa világít.

- ⚠ **Megjegyzés:** A készüléket tovább használhatja, azonban a tisztító programot az Ön számára megfelelő, legkorábbi alkalommal le kell futtatni.

A tisztító program végrehajtása

A tisztító program alatt a „**BE/KI**” visszajelző lámpa folyamatosan világít.

A készülék működése közben a „**készülék kitisztítandó**” visszajelző lámpa villog, majd a tisztítási művelet befejezése után folyamatosan világít. Dugja be a hálózati csatlakozót a konnektorba, de ne kapcsolja be a készüléket. A gőz/forró víz választó kapcsolónak O állásban kell lennie.

- A — gombot körülbelül 3 másodpercig nyomva tartva indítsa el a tisztító programot (28).

Ekkor a „**BE/KI**”, „**kávézacc tároló kiürítendő**” és a „**készülék kitisztítandó**” visszajelző lámpák folyamatosan világítanak, csakúgy mint a „**víztartály feltöltendő**” visszajelző lámpa, ha a tartályban nincs elegendő víz.

- Ürítse ki a fiókot és a kávézacc tárolót, majd helyezze vissza azokat a készülékbe. Ha szükséges, töltsön vizet a víztartályba. A tisztító programhoz körülbelül 1,25 liter vízre van szükség, így a tartálynak jó 2/3 részig tele kell lennie.
- Helyezze vissza a víztartályt a készülékbe, minek hatására a „**BE/KI**” és a „**készülék kitisztítandó**” visszajelző lámpák folyamatosan világítanak, és az „**örölt kávé**” visszajelző lámpa villogni kezd.
- Nyissa fel a kávé betöltő garat fedelét és dobjon be egy KRUPS tisztító tablettát a garatba. A fedélnek a teljes tisztító program során nyitva kell maradnia (29).
- Nyomja meg a — gombot (30). Ennek hatására a szivattyú szakaszosan vizet szív fel.

Egy idő után ez leáll, s a „**kávézacc tároló kiürítendő**” visszajelző lámpa világít.

- Vegye ki és ürítse ki a fiókot a kávézacc tárolóval együtt, majd tegye vissza ezeket a gépbe.

Az „**örölt kávé**” visszajelző lámpa villog.

- Nyomja meg ismét a — gombot, s ekkor a tisztító program folytatódik.

A „**kávézacc tároló kiürítendő**” még két alkalommal gyullad ki.

A fiók kiürítése után a — gomb megnyomásával folytassa tovább a tisztító programot.

A tisztító program befejezéséhez egy további öblítési műveletre is szükség van, ezért az „**öblítés**” visszajelző lámpa folyamatosan világít.

- Nyomja meg a ™ gombot. Az öblítés után a tisztító program véget ér és minden visszajelző lámpa kialszik.
- Vegye ki a fiókot a cseppfogótálca rácsával és a kávézacc tárolóval együtt.

Tisztítsa meg ezeket meleg, mosogatószeres vízben.

Majd szárítsa meg a készülék darabjait és szerelje vissza őket.

A tisztító program végrehajtása körülbelül 15 percet vesz igénybe.

- ⚠ **Vigyázat!** Kizárólag KRUPS tisztító tablettákat használjon. Nem vállalunk felelősséget a más gyártók által készített tisztító tabletták használatából eredő károkért.

- ⓘ **Megjegyzés:** Ha a program megkezdésekor a víztartályban túl kevés a víz, erre a világító „**víztartály feltöltendő**” visszajelző lámpa figyelmeztet. Egyszerűen töltsön elegendő mennyiségű vizet a tartályba, s a tisztítási folyamat automatikusan folytatódik.

☐ **Megjegyzés:** Ha a fiókot véletlenül kivette, annak hiányára a villogó „**kávézacc tároló kiürítendő**” visszajelző lámpa figyelmeztet. Egyszerűen tegye vissza a fiókot, s a tisztítási folyamat automatikusan folytatódik.

☐ **Megjegyzés:** Ha a gőz/forró víz választó kapcsolót tévedésből működésképp hozza, arra a villogó „**BE/KI**” és „**gőz**” visszajelző lámpák figyelmeztetnek. Egyszerűen állítsa vissza a választó kapcsolót O állásba, s a tisztítási folyamat automatikusan folytatódik.

☐ **Megjegyzés:** Ha a tisztító program közben a ① gombot megnyomja, vagy ha áramszünet támad, a tisztító programot az elejétől újra kell kezdeni. Ebben az esetben még egy tisztító tablettára lesz szükség.

A VÍZKÖMENTESÍTŐ PROGRAM

A lerakódott vízkő mennyisége a felhasznált víz keménységétől függ. Ha szükségessé válik a vízkömentesítés, arra a készülék bekapcsolt állapotában folyamatosan világító „**vízkömentesítés esedékes**” visszajelző lámpa hívja fel a figyelmet.

☐ **Megjegyzés:** A készüléket tovább használhatja, azonban a vízkömentesítő programot az Ön számára megfelelő, legkorábbi alkalommal le kell futtatni.

⚠ **Vigyázat!** Kizárólag KRUPS vízkőoldó szert, illetve citromsavat vagy borkősavat használjon. Nem vállalunk felelősséget más szerek használatából eredő esetleges károkért. Vízkőoldó szereket a KRUPS szervizekben szerezhet be.

Semmilyen körülmények között se használjon hagyományos amidokénsavat vagy ilyen savat tartalmazó bármilyen szert, mivel az károsíthatja a készüléket. Gondosan ellenőrizze a felhasználni kívánt vízkőoldó szer összetételét.

A vízkömentesítő program végrehajtása

A vízkömentesítés alatt a „**BE/KI**” visszajelző lámpa folyamatosan világít.

A készülék működése közben a „**vízkömentesítés esedékes**” visszajelző lámpa villog, majd a vízkömentesítő program befejezése után folyamatosan világít.

Dugja be a hálózati csatlakozót a konnektorba, de ne kapcsolja be a készüléket. A gőz/forró víz választó kapcsolónak O állásban kell lennie.

• A ① gombot körülbelül 3 másodpercig nyomva tartva indítsa el a vízkömentesítő programot (31).

Ekkor a „**BE/KI**”, „**kávézacc tároló kiürítendő**” és a „**vízkömentesítés esedékes**” visszajelző lámpák folyamatosan világítanak, csakúgy mint a „**víz tartály feltöltendő**” visszajelző lámpa, ha a tartályban nincs víz vagy nagyon kevés víz van.

• Ürítse ki a fiókot és a kávézacc tárolót, majd helyezze vissza azokat a készülékbe.

• Ha szükséges, ürítse ki a víztartályt.

• Oldjon fel 4 csapott evőkanálnyi (körülbelül 4 dkg) vízkőoldó szert 1/2 liter langyos vízben, majd öntse az oldatot a víztartályba.

• Helyezze vissza a víztartályt a készülékbe.

A „**BE/KI**” és a „**gőz**” visszajelző lámpák villognak.

• Helyezzen egy kellően nagy edényt (legalább 3 dl űrtartalmút) a gőz nyílás alá.

• Állítsa a gőz/forró víz választó kapcsolót ③ állásba (32).

A vízkőoldó szeres keverék szakaszosan áramlik ki a gőz fúvókán át. Ha a gőzfejlesztő rendszer vízkömentesítése befejeződik, a „**kávézacc tároló kiürítendő**” visszajelző lámpa világít majd.

• Vegye ki és ürítse ki a fiókot a kávézacc tárolóval együtt, majd tegye vissza azokat a gépbe.

A „**BE/KI**” és a „**gőz**” visszajelző lámpák villognak.

• Állítsa a gőz/forró víz választó kapcsolót O állásba.

A vízkömentesítő folyamat ekkor folytatódik, s a vízkőoldó keverék szakaszos ütemben a fiókba folyik.

• Amikor a „**víz tartály feltöltendő**” és a „**kávézacc tároló kiürítendő**” visszajelző lámpák világítanak, alaposan öblítse ki a víztartályt. Töltse fel a tartályt friss vízzel (legalább 1 liter – tehát egy jó fél tartálynyi), majd tegye vissza a készülékbe.

• Vegye ki a fiókot, ürítse ki, s tegye vissza a készülékbe.

A „**BE/KI**” és a „**gőz**” visszajelző lámpák villognak.

• Helyezzen egy kellően nagy edényt (legalább 3 dl űrtartalmút) a gőz nyílás alá (32).

• Állítsa a gőz/forró víz választó kapcsolót ③ állásba (32).

A készülék a vizet szakaszosan szivattyúzza kifelé a gőz fúvókán át.

• Amikor a „**kávézacc tároló kiürítendő**” visszajelző lámpa világít, vegye ki és ürítse ki a fiókot a kávézacc tárolóval együtt, majd tegye vissza azokat a gépbe.

A „**BE/KI**” és a „**gőz**” visszajelző lámpák villognak.

• Állítsa a gőz/forró víz választó kapcsolót O állásba. Az öblítési folyamat ekkor folytatódik, s a víz szakaszos ütemben a fiókba folyik.

• Ha az öblítés befejeződik, a „**kávézacc tároló kiürítendő**” visszajelző lámpa világít majd. Ürítse ki a fiókot, majd tegye vissza a gépbe.

A „**BE/KI**” és az „**öblítés**” visszajelző lámpák folyamatosan világítanak.

• Helyezzen egy edényt a kávé kifolyó alá és nyomja meg a ① gombot.

Az öblítési művelet után minden visszajelző lámpa kialszik.

• Vegye ki a fiókot a cseppfogótálca rácsával és a kávézacc tárolóval együtt. Tisztítsa meg a darabokat meleg, mosogatószeres vízzel, majd alaposan szárítsa meg és helyezze vissza a készülékbe ezeket.

A vízkömentesítő program végrehajtása körülbelül 25 percet vesz igénybe.

☐ **Megjegyzés:** Ha az öblítéshez a víztartályban túl kevés a víz, arra a világító „**víz tartály feltöltendő**” visszajelző lámpa figyelmeztet. Egyszerűen töltsön elegendő mennyiségű vizet a tartályba, s az öblítési folyamat automatikusan folytatódik.

☐ **Megjegyzés:** Ha a fiókot véletlenül kivette, a „**kávézacc tároló kiürítendő**” visszajelző lámpa villog. Egyszerűen tegye vissza a fiókot, s a vízkömentesítő program automatikusan folytatódik.

ⓘ Megjegyzés: Ha a gőz/forró víz választó kapcsolót tévedésből működésbe hozza, arra a villogó „BE/KI” és „gőz” visszajelző lámpák figyelmeztetnek. Egyszerűen állítsa vissza a kapcsolót O állásba, s a vízkömentesítő program automatikusan folytatódik.

ⓘ Megjegyzés: Ha a vízkömentesítő program közben a ① gombot megnyomja, vagy ha áramszünet támad, a programot az elejétől újra kell kezdeni.

GŐZ KIENGEDÉSE A FŰTŐRENDSZERBŐL

A készülék szállítása előtt a fűtőrendszert ki kell üríteni, különösen akkor, ha fagyveszély áll fenn.







- Dugja be a hálózati csatlakozót a konnektorba, de ne kapcsolja be a készüléket.
- Helyezzen egy edényt a gőz fúvóka alá és fordítsa a gőz/forró víz választó kapcsolót ☉ állásba.

Ezután tartsa nyomva a gőz előválasztó gombot ☉ körülbelül 3 másodpercig. Miközben a készülékből a gőz távozik, a „gőz” visszajelző lámpa villog és a „BE/KI” visszajelző lámpa folyamatosan ég. Amikor mindkét visszajelző lámpa kialszik, fordítsa a gőz/forró víz választó kapcsolót O állásba.

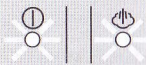
KÁBELTARTÓ REKESZ

A hálózati elektromos kábel használaton kívüli része a készülék hátulján lévő rekeszben tárolható (34).

A KÉSZÜLÉK FIGYELMEZTETŐ JELZÉSEI, LEHETSÉGES OKOK ÉS MEGOLDÁSOK

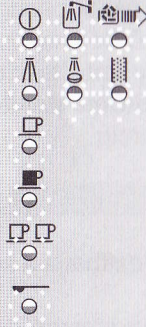
Visszajelzők	Ok	Megoldás
világítanak 	• A készülék gőzfejlesztési készenléti állapotban van	• Nyomja meg a gőz gombot
villognak 	• A víztartály rosszul van berakva vagy kávéfőzés közben kivették • Éppen most fejlesztettek gőzt	• Helyezze be rendesen a víztartályt és tölts fel a fűtőrendszert • Hűtse le a készüléket a gőz hőmérsékletéről a kávéfőzésére vagy tölts fel a fűtőrendszert • Fordítsa gőz/forró víz választó kapcsolót megfelelő állásba
villognak 	• A készülék 5000 adag kávét készített el	• Kapcsolja ki a visszajelzőket vagy végeztesen karbantartást egy KRUPS szervizzel
világít 	• Túl kevés víz van a víztartályban • Az tálcáurító jelző hibás vagy beragadt	• Töltsön be még vizet • Öblítse ki a tartályt és, szükség esetén, vízkömentesítsen
világít 	• A kávézacc tároló megtelt • A fiókot a kiürítés után túl hamar tették vissza • A „kávézacc tároló kiürítendő” visszajelző túl hamar kigyullad	• Ürítse ki a kávézacc tárolót • Várjon 10 másodpercet, majd illessze be újra • Ürítse ki a kávézacc tárolót, amikor a készülék ki van kapcsolva
villog 	• A fiók rosszul van behelyezve	• Tegye be rendesen a fiókot
felváltva villognak 	• A készülék túl hideg (10°C alatt) • Különböző okok	• Hagyja a készüléket egy órát állni szobahőmérsékleten • Kapcsolja ki a készüléket, húzza ki a hálózati dugót, majd egy óra múlva kapcsolja be újra • Ellenőriztesse a készüléket egy KRUPS szervizzel

PROBLÉMÁK, AZOK LEHETSÉGES OKAI ÉS MEGOLDÁSUK

Probléma	Ok	Megoldás
A presszókávé vagy kávé nem elég meleg	• A csészék túl hidegek	• Melegítse elő a csészéket meleg vízzel
Csak egy kis mennyiségű presszókávé vagy kávé távozik a gépből	• Túl kevés kávéőrleményt használt • A szemes kávé tartály üres	• A megfelelő mennyiségű őrölt kávé használja • Töltsön be szemes kávé
Habosításkor túl kevés hab képződik	• Nem megfelelő tej, túl régi, rossz zsírtartalmú vagy túl meleg • A gőz fúvóka eltömődött • Eltömődött a habosító feltét légbeszívó nyílása	• Használjon másféle tejet • Tisztítsa meg a gőz fúvókát • Tisztítsa meg a habosító feltétet
A kávédaráló nagyon hangos zajt kelt	• Valamilyen idegen test került a darálóba	• A készüléket vizsgálta át egy KRUPS szervizben • Használja tovább a készüléket, de csak előre megőrölt kávéval
Nem lehet visszailleszteni a fiókot a tartozékkal és a kávézacc tárolóval	• Áramszünet vagy a hálózati dugó nincs a konnektorban	• Dugja be a csatlakozót a konnektorba és illessze be csak a fiókot és a tartozékokat. Majd kapcsolja be a készüléket és illessze be a kávézacc tárolót
A tisztító program nem indul el	• A készüléket éppen most használták gőzfejlesztésre	• Tölts fel a fűtőrendszert

AZ „5000 PRESSZÓKÁVÉ VAGY KÁVÉ ELKÉSZÍTÉSE” FIGYELMEZTETÉS KIKAPCSOLÁSA

Amikor a készülékkel már 5000 adag presszókávé és/vagy kávé készítették, a „BE/KI”, „víztartály feltöltendő”, „kávézacc tároló kiürítendő”, „készülék kitisztítandó” és a „vízkőmentesítés esedékes” visszajelző lámpák együtt villognak körülbelül 8 másodpercig, ha a készülék be van kapcsolva.

Az 5000 adag után ajánlatos a készüléket a KRUPS szervizzel átvizsgáltatni.

Ha Ön nem kívánja igénybe venni ezt az ajánlott szervizelést, kikapcsolhatja a visszajelző lámpák villogását.

- Úgy, hogy a hálózati csatlakozó be van dugva a konnektorba, de a készülék nincs bekapcsolva, tartsa nyomva a  gombot körülbelül 3 másodpercig. Ekkor az 5 piros visszajelző lámpa 3 másodpercig villog és a készülék kikapcsol.

Újabb 5000 adag kávé elkészítése után a „BE/KI”, „víztartály feltöltendő”, „kávézacc tároló kiürítendő”, „készülék kitisztítandó” és a „vízkőmentesítés esedékes” visszajelző lámpák megint villogni fognak 3 másodpercig.

A KÉSZÜLÉK SZÁLLÍTÁSA

- Őrizze meg az eredeti csomagolást, mert szállításkor ez biztosíthatja a készülék védelmét.
- A készülék szállítása előtt mindig engedje ki a gőzt a fűtőrendszerből.

A CSOMAGOLÁS ÉS A KÉSZÜLÉK KIDOBÁSA

A csomagolás kizárólag környezetbarát anyagokat tartalmaz, melyektől kizárólag a helyi hulladék-újrahasznosítási csatornákon keresztül szabad megválni.

A szükségtelenné vált készülékek kidobására vonatkozó információk kérésre a helyi hatóság illetékes osztályától szerezhetők be.