

**CaFamosa**

Eszpresszó kávé automata

**Használati útmutató**

**AEG**

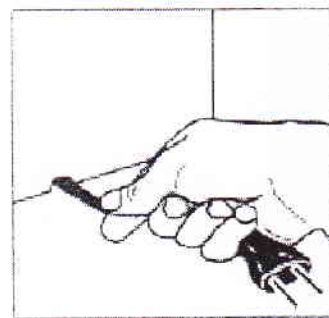
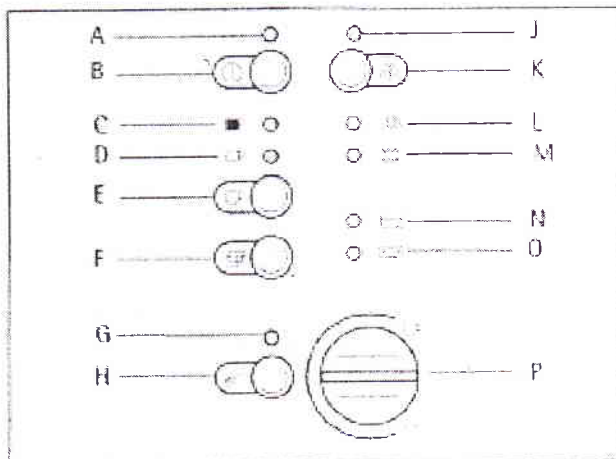
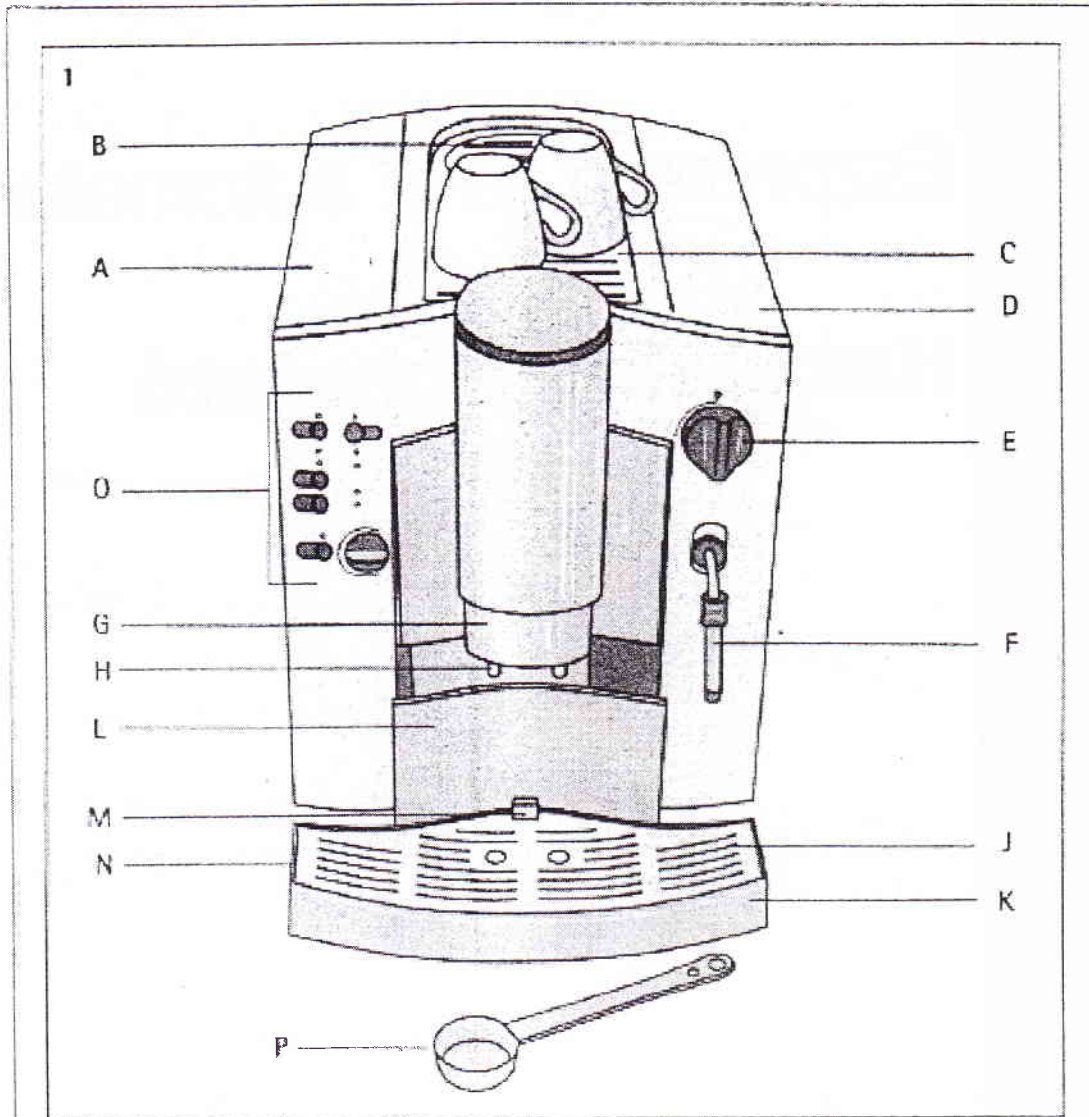

2

3

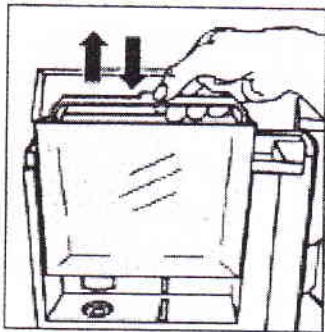

4

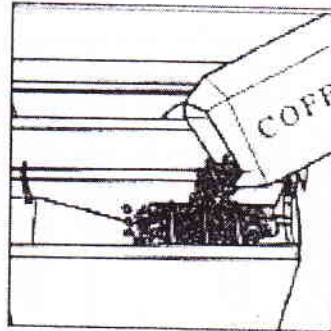

5

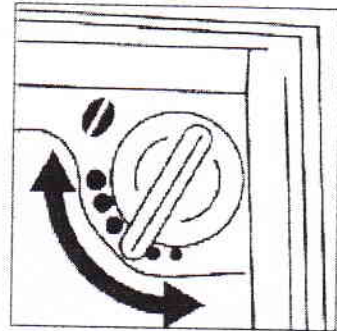

6

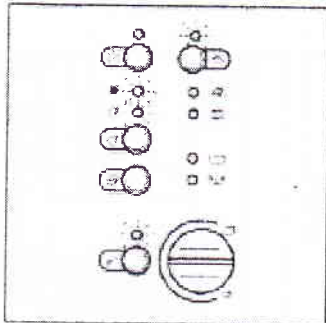

7

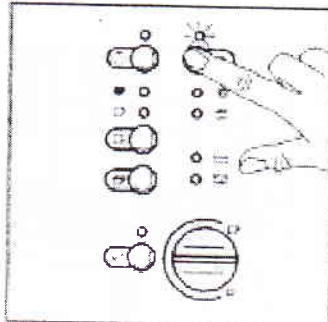

8

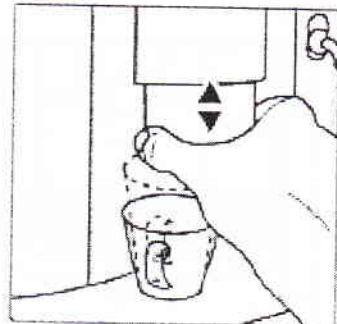

9/A

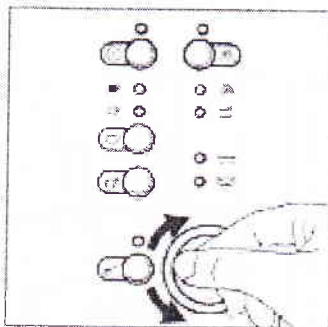

9/B

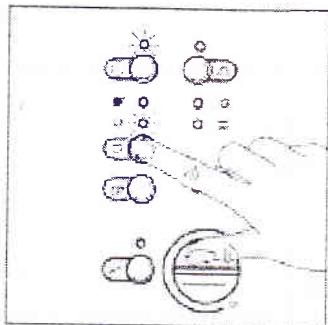

10

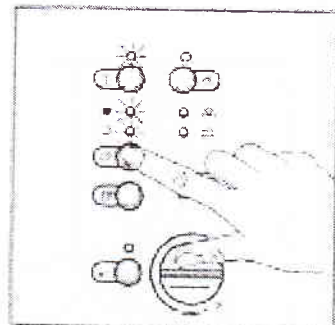

11/A

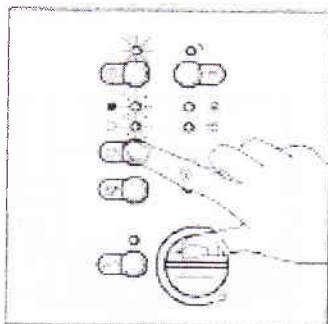

11/B

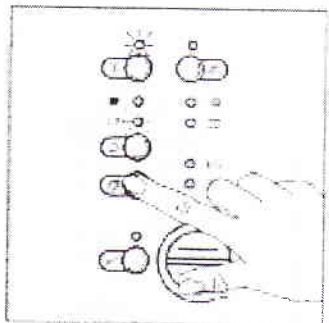

12

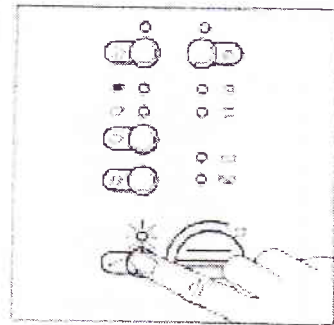

13



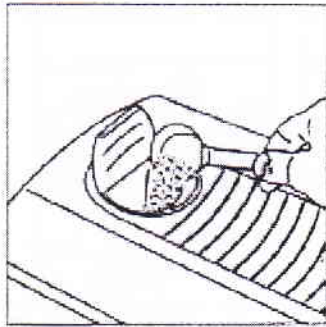

14

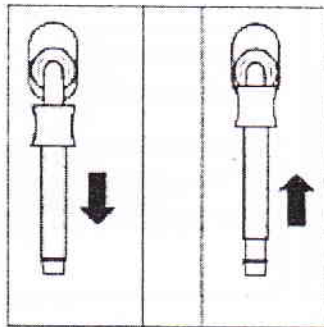

15/A

15/B

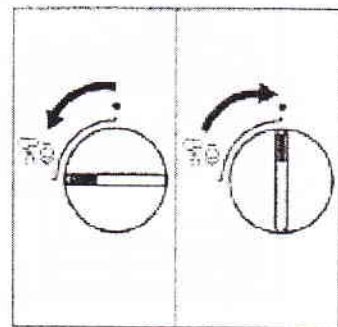

16/A

16/B

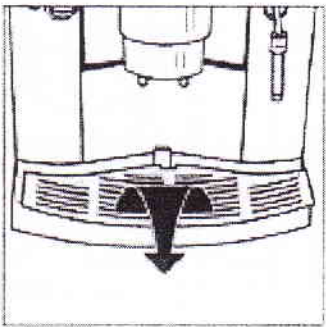

17

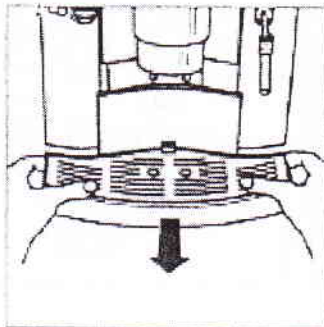

18/A

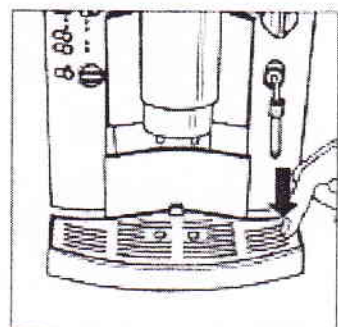

18/B

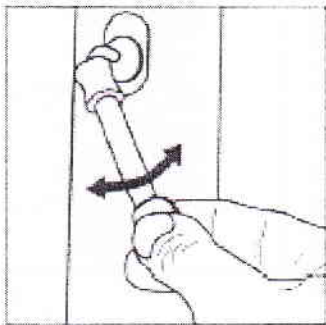

19/A

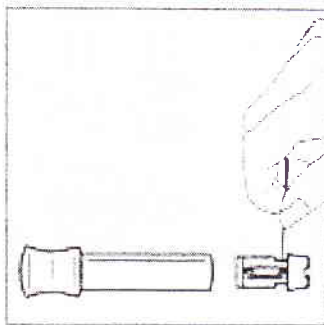

19/B

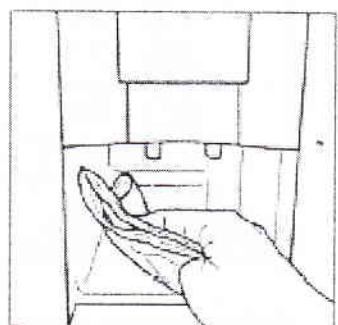

20

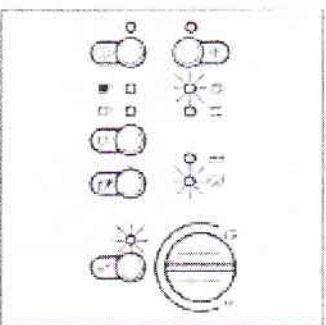

21

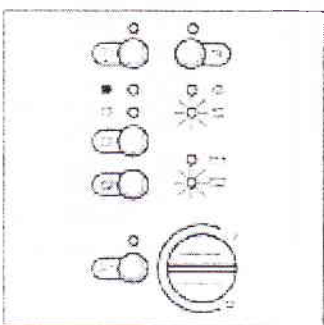

22

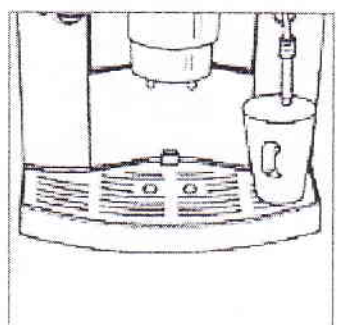

23

## A készülék kialakítása (1. kép)

- A Víztartály, fedél
- B Kávéőrlemény betöltő nyílás fedővel
- C Kávés csésze tároló
- D Szemes kávé tartály fedővel (belül: őrlési fokozat beállító)
- E Forgó kapcsoló gőzöléshez és forró vízhez
- F Kihajtható szelep gőzöléshez és forró vízhez
- G Magasságban állítható kifolyó
- H Kifolyócső
- J Csepptestély
- K Csepptálca
- L Kávézacc fiók kávézacc tartóval
- M Űszó
- N Adattábla (a készülék alján)
- O Kezelőpanel és kijelzők (lásd 2. kép)
- P Mérőkanál

## Kezelőelemek (2. kép)

- A Üzemi ellenőrző lámpa: világít, ha a készülék be van kapcsolva
- B Főkapcsoló: a készülék be, vagy kikapcsolásához
- C 1 csésze erősebb kávé kijelző
- D 1 csésze normál kávé kijelző
- E 1 csésze kávé kijelző
- F 2 csésze kávé kijelző
- G Kávéőrlemény kijelző
- H Kávéőrlemény gomb
- J „Öblítés” kijelző
- K Öblítés - gomb
- L „Tisztítás” kijelző
- M „Vízkötelénítés” kijelző
- N „Víztartály” kijelző
- O „Csepptálca és kávézacc tartó” kiürítés, illetve behelyezés kijelző
- P Forgó kapcsoló a csészénkénti vízmennyiséghez  
Kijelző világít: \*  
Kijelző villog: \*

## Kedves Vásárló!

A készülék első használatba vétele előtt gondosan tanulmányozza át ezt a Használati útmutatót, különösen az első részben található Biztonsági útmutatások c. fejezetet. A Használati útmutatót jól őrizze meg, hogy szükség esetén mindig kéznél legyen. Ha a készüléket eladja, vagy elajándékozza, akkor a Használati útmutatót is adja át az új tulajdonosnak.

Az AEG automata kialakítása és működése a következő garanciákat jelenti Önnek:

- ⌚ egyszerűen kezelhető,
- ⌚ kiváló, egyéni ízek,
- ⌚ egyszerűbb karbantartás és ápolás

A kiváló és egyéni ízt biztosítja:

- ⌚ az előforrázási rendszer: a tényleges forrázás előtt a kávéőrleményt feláztatja, hogy a teljes aroma kinyerhető legyen.
- ⌚ a csészénként és egyénileg beállítható vízmennyiség lehetővé teszi a rövid eszpresszó és a hosszú habos kávé készítését egyaránt.
- ⌚ a szemes kávé őrléséhez beállítható az őrlési fokozat.
- ⌚ normál, vagy erős csésze kávé készítésének a lehetősége.
- ⌚ és nem utolsósorban garantálja a krémes, habos koronát az eszpresszó kávéhoz, ami egyben összehasonlíthatatlanná teszi.

**Egyébként:** Az eszpresszó kávénál a víz rövidebb ideig érintkezik a kávéőrleménnyel, mint a hagyományos filteres kávénál. Ezért kevesebb keserű anyag oldódik ki a kávéőrleményből, ami az eszpresszó kávé javára szól.

# Tartalomjegyzék

## Biztonsági útmutatások

1. **Az első használat előtt**
- 1.1 **A készülék felállítása**
- 1.2 **Kábeltartó fiók (3. kép)**
- 1.3 **Vízlágyító beállítása**
- 1.4 **Az automatikus kikapcsolás beállítása**
2. **A kávé elkészítése előtt**
- 2.1 **Víztartály feltöltése (4. kép)**
- 2.2 **A szemes kávé tartály feltöltése (5. kép)**
- 2.3 **Örlemény beállítása (6. kép)**
- 2.4 **A készülék bekapcsolása (7. kép)**
- 2.5 **A készülék „öblítése” (8. kép)**
3. **Kávékészítés**
- 3.1 **Vízmenyiség beállítása (9/B kép)**
- 3.2 **Egy csésze normál kávé szemes kávéból (10 kép)**
- 3.3 **Egy csésze erős kávé szemes kávéból (11/A kép)**
- 3.4 **Egy csésze extra erős kávé szemes kávéból (11/B kép)**
- 3.5 **Két csésze normál kávé szemes kávéból (12 kép)**
- 3.6 **Egy, vagy két csésze kávé kávéörleményből (13, 14 kép)**
4. **Tej habosítása (cappuccino) (15, 16 kép)**
5. **Forró víz készítése (16 kép)**
6. **A készülék kikapcsolása**
7. **Víztartály, csepptálca és kávézacc tartó kiürítése (17, 18 kép)**
8. **Tisztítás**
- 8.1 **Külső tisztítás (19, 20 kép)**
- 8.2 **Belső tisztítás: a „tisztítás” kijelző világít (21 kép)**
9. **A készülék vízkötelenítése: a „vízkötelenítés” kijelző világít (22, 23 kép)**
10. **Mit kell tenni, ha...**
11. **Környezetvédelem**
12. **Vevőszolgálat**

# Biztonsági útmutatások

- ⌚ A hálózati feszültségnek azonosnak kell lenni az adattáblán megadott feszültséggel (az adattábla a készülék alsó részén található).
- ⌚ Felügyelet nélkül ne engedje meg a gyerekek számára a készülék használatát.
- ⌚ Ügyeljen arra, hogy az elektromos csatlakozó vezeték soha ne érintkezessen a forró részekkel!
- ⌚ Soha ne a vezetéknél, hanem a dugót megfogva húzza ki a hálózati vezeték a konnektorból!
- ⌚ Tilos a készüléket üzemeltetni, ha
  - a csatlakozó vezeték megsérült,
  - látható sérülés van a kávéfőző házon.
- ⌚ A kávékifolyó, a lengőszelep és a csészétároló az üzemelés alatt felforrósodik. Tartsa távol a gyerekeket!
- ⌚ A víz tartályba csak hideg vizet töltsön be. Soha ne öntsön tejet, vagy más folyadékot a készülékbe!
- ⌚ Soha ne töltsön be a szemes kávé tartóba fagyasztott, vagy karamellás kávészemeket. Csak pörkölt kávé használjon! Az idegen anyagokat távolítsa el a kávészemek közül.
- ⌚ Csak őrölt kávé töltsön be az őrölt kávé tartályba.
- ⌚ Tartsa szem előtt a tisztításra- és a vízkötelenítésre vonatkozó előírásokat!
- ⌚ A készülék karbantartása, vagy tisztítása előtt mindig kapcsolja ki a készüléket és húzza ki a csatlakozó dugót a konnektorból!
- ⌚ Soha ne merítse vízbe a készüléket!
- ⌚ A készülék tartozékait soha ne mosogassa el mosogatógépben.
- ⌚ A készüléket ne hagyja feleslegesen bekapcsolva.
- ⌚ Ne tegye ki a készüléket az időjárás viszontagságainak.
- ⌚ A meghibásodott készülék javítását, beleértve a csatlakozó vezeték cseréjét is, csak szakember (szerviz) végezheti. Ha a készülék működésével kapcsolatban problémája van, forduljon a jótállási jegyben megjelölt szervizhez.
- ⌚ **A szakszerűtlen javítás veszélyt jelent a készüléket használók számára. Ha a készüléket nem a rendeltetésének megfelelően használják, akkor a keletkező károkért a gyártó semmiféle felelősséget nem vállal.**

**CE** Ez a készülék megfelel a következő EG-irányelveknek:

- 73/23/EWG (1973.02.19.) Kiszűrésű irányelv, a 93/68/EWG változással bezárólag,
- 89/336/EWG (1989.05.03.) EMC irányelv a 92/31/EWG változással bezárólag.

## 1. Az első használat előtt

### 1.1 A készülék felállítása

Válasszon ki egy vízszintes, stabil, fűtetlen és száraz helyet a készülék számára. A megfelelő szellőzésre ügyeljen.

**Figyelem:** Ha egy meleg helyiségben felállított készüléket hideghatás éri, akkor várjon kb. 2 órát a bekapcsolással!

### 1.2 Kábeltartó fiók (3 kép)

A készülék hátoldala egy kábeltartó fiókkal van kialakítva, amelyben a működéshez nem feltétlenül szükséges kábelhosszt tárolhatja.

### 1.3 Vízlágyító beállítása

A készüléket a rendelkezésre álló víz keménységének megfelelően be lehet állítani. A vízkeménység helyes beállítása az automatikus vízkötelenítő kijelző egyértelmű működéséhez szükséges (lásd 9. pont).



A helyi vízkeménység megállapításához használja a készülékhez mellékelt Aquadur<sup>®</sup> teszttablettát. Tartsa be a teszttabletta csomagolásán lévő használati utasításokat, vagy adott esetben kérjen pontos felvilágosítást a helyi Vízmű Vállalattól.

A készülék 5 vízkeménységi fokozattal rendelkezik, amit a gyártó a **közepes 3-as fokozatra** állított be (ez 16<sup>o</sup>-23<sup>o</sup> német keménységi foknak felel meg).

A gyári beállítást az alábbiak szerint lehet megváltoztatni:

Dugja be a csatlakozó dugaszt a fali konnektorba.

A készüléket **ne kapcsolja be**.

Nyomja be kb. 3 mp-ig az „1 csésze”  gombot. A kijelzőben a „vízkötelenítés”  jelzés villog.

Az „1 csésze”  gomb újbóli nyomogatásával a vízkeménység egy fokozattal mindig továbbállítható (4-0-1-2-3).



A beállított vízkeménység tárolásához és a beállítás befejezéséhez nyomja meg a „Be/Ki”  gombot. Minden ellenőrző lámpa kialszik.



Ha 30 mp-ig egy gombot sem működtet, akkor a folyamat anélkül fejeződik be automatikusan, hogy az utoljára beállított érték megváltozna.





Az egyes keménységi fokozatoknak (német keménységi fok, °dH) a következő jelentése van:

Villog (\*) a „vízkötelenítés”  kijelző, pótlólag a következő kijelzők világítanak (\*):

**1-es fokozatnál** (1<sup>o</sup>-7<sup>o</sup>dH):  „1 csésze erős”

**2-es fokozatnál** (8<sup>o</sup>-15<sup>o</sup>dH):  „1 csésze erős” és  „kávéörlemény”

**3-as fokozatnál** (16<sup>o</sup>-23<sup>o</sup>dH):  „1 csésze erős”,  „kávéörlemény” és  „kávézacc”

**4-es fokozatnál** (24<sup>o</sup>-30<sup>o</sup>dH):  „1 csésze erős”,  „kávéörlemény”,  „kávézacc” és  „tisztítás”

**0 fokozatnál** (1<sup>o</sup>-7<sup>o</sup>dH): egyik lámpa sem világít. Az automatikus vízkötelenítés kijelző kikapcsolt állapotban van.

**Megjegyzés:** A vízkeménység beállítására csak az első használat előtt, vagy egy másik vízkeménységre való átállásnál van szükség,



## 1.4 Az automatikus kikapcsolás beállítása

Ha a készüléket hosszabb ideig nem használja, akkor biztonsági okból és energiatakarékossági szempontból a készülék automatikusan kikapcsol.

A készülék 3 időfokozattal rendelkezik, amelyek után az automatikus kikapcsolás megtörténik. A gyártó a közepes 2-es fokozatra (kikapcsolás 2 óra múlva) állította be a készüléket.

A gyári beállítást az alábbiak szerint lehet megváltoztatni:

- Dugja be a csatlakozó dugaszt a fali konnektorba.
- A készüléket **ne kapcsolja** be.
- Nyomja be kb. 3 mp-ig a „2 csésze” gombot. A kijelzőben az „öblítés” jelzés villog.
- A „2 csésze” gomb újbóli nyomogatásával az időfokozat egy fokozattal mindig továbbállítható (3-2-1).
- A beállított automatikus kikapcsolás tárolásához és a beállítás befejezéséhez nyomja meg a „BE/KI” gombot. Minden ellenőrző lámpa kialszik.

Ha 30 mp-ig egy gombot sem működtet, akkor a folyamat anélkül fejeződik be automatikusan, hogy az utoljára beállított érték megváltozna.

Az egyes időfokozatoknak a következő jelentése van:

Villog az „öblítés” kijelző, pótlólag a következő kijelzők világítanak:

**2-es fokozatnál** (kikapcsolás 2 óra múlva): „víztartály” és „kávészacc”

**3-as fokozatnál** (kikapcsolás 5 óra múlva): „1 csésze erős”, „kávéörlemény”, „tisztítás”, „víztartály” és „kávészacc”

**0 fokozatnál:** egyik lámpa sem világít. Az automatikus kikapcsoló üzemmód nincs aktivizálva.

## 2. A kávé elkészítése előtt

### 2.1 Víztartály feltöltése (4 kép)

Nyissa ki a fedelet (1/A kép) és vegye ki a víztartályt a fogantyúnál megfogva. Kérjük, hogy csak tiszta, hideg vizet használjon és ne töltsen túl a MAX jelzést.

Végül helyezze újra vissza a víztartályt és nyomja le addig lefelé, amíg bekattan a helyére és a fenéken lévő szelep kinyílik.

Azért, hogy mindig ízletes kávéfőzessen, kérjük hogy tartsa be a következőket:

- A víztartályban naponta cserélje ki a vizet.
- Soha ne használjon ásványvizet, vagy desztillált vizet.
- A víztartályt évente egyszer hagyományos mosogatószerrel (nem mosogatógéppel) tisztítsa meg. Végül töltsen fel friss vízzel.

**Egyébként:** Ha a „víztartály” (2/N kép) kijelzés világít, akkor a készülék azt jelzi ki, hogy a víztartályt fel kell tölteni.

### 2.2 Szemes kávé tartály betöltése (5 kép)

Nyissa ki a szemes kávé tartály fedelét (1/D kép) és töltsen be a tartályba a pörkölt szemes kávéfőzést (fagyasztott, vagy karamellás kávészemeket soha ne töltsön be). Ügyeljen arra, hogy idegen anyagok ne kerülhessenek a tartályba. Zárja újra vissza a fedelet.

**Tanács:** Mind eszpresszó, mind filteres kávéhoz való szemes kávéfőzést is használhat! A végleges ízlésének a megtalálásához próbálkozzon többféle kávéfajtával!

### 2.3 Örlemény beállítása (6 kép)

A teljes kávéaroma kivonásának érdekében a kávészemek őrlésének finomsága beállítható. Az őrlési fok beállító szerkezet a tartály hátsó, jobboldali részén található.

**Figyelem:** Az őrlési fok elállítását csak üzemelő őrlés közben szabad elvégezni.

A gyári, közepes beállításról kiindulva forgassa az állító gombot az óra járásával egyező irányba a sötétebb kávészemek felé (nagyobb őrlési fok), vagy a világosabb kávészemek felé (finomabb őrlési fok).





**Tanács:** A végleges íz megtalálásához próbálkozzon többféle őrlési beállítással!



## 2.4 A készülék bekapcsolása (7 kép)



A bekapcsoláshoz nyomja meg kb. 1 mp-ig a  „BE/KI” gombot (2/B kép). A piros üzemi ellenőrző lámpa (2/A kép) világítani kezd.

### Csak az első bekapcsolásnál:

A rendszer feltöltéséhez a zöld kijelzők villognak:  „1 csésze erős”,  „1 csésze normál”,  „kávéőrlemény” és  „öblítés” (7 kép).

- Állítson egy üres csészét a kihajtható szelep alá (1F kép).
  - Forgassa el a forgó kapcsolót az óra járásával ellenkező irányba ütközésig.
  - Forró víz lép ki a kihajtható szelepnél, ami aztán automatikusan leáll.
  - Forgassa vissza a forgó kapcsolót az óra járásával egyező irányba a „0”-jelzésre. Ezt az eljárást addig ismételje meg, amíg a zöld színű villogó kijelzések törlődnek.
- Erre az eljárásra azért van szükség, hogy a rendszer feltöltődjön vízzel.



## 2.5 A készülék „öblítése” (8 kép)



Ha a készülék eléri az üzemi hőmérsékletet, akkor világítani kezd a zöld  „öblítés” kijelzés (2/J kép). Állítson egy üres csészét a kifolyócső (1/H kép) alá és nyomja meg az  „öblítés” gombot (2/K kép). Az öblítő folyamat automatikusan fejeződik be. Végül az  „1 csésze normál” kijelzés fog világítani (2/D kép).

**Megjegyzés:** Az öblítéssel eltávozik a készülékből a maradékvíz, így a következő kávéadagok már friss vízzel fognak készülni.

## 3. Kávékészítés

Ez az automata eszpresszó kávék készítésére szolgál, amelyek a következő kávéknak felel meg:

**Megjegyzés:** Az  „1 csésze”, vagy a  „2 csésze” gombok megnyomása után **teljesen automatikusan** a következő folyamatok játszódnak le: őrlés, adagolás, kinyomás, előforrázás, gőzölés és a felgőzölt kávéőrlemény kiadása.

Ez a folyamat az  „1 csésze”, vagy a  „2 csésze” gombok megnyomásával bármikor újra megszakítható!

A kávé csészéket szájukkal lefelé a **csészetartón** tárolja (1/C kép). A csészetartó nyílásain át kilépő gőz mindig melegen tartja a csészéket!

A **kifolyó** (1/G kép) magassága **állítható** és így különböző nagyságú csészék állíthatók alá. Fogja meg a hüvelyk- és a mutató ujjával a kifolyót az oldalsó hornyoknál és mozdítsa felfelé, vagy lefelé (9/A kép). **Figyelem:** Égésveszély!



## 3.1 Vízmennyiség beállítása (9/B kép)

A forgó kapcsolóval (2/P kép) állítsa be a csészénkénti vízmennyiséget. Ízlés szerint válasszon ki egy „rövid” eszpresszót (a forgó kapcsolót forgassa az óra járásával ellentétes irányba), vagy egy hosszú „habos” kávét (a forgó kapcsolót forgassa az óra járásával megegyező irányba).



**Megjegyzés:** A víz mennyiségét a forrázási művelet alatt is megváltoztathatja. A **kívánt töltési mennyiség** beállításához a forrázási művelet alatt lassan forgassa el a forgó kapcsolót a nagyobb mennyiségről az óra járásával ellentétes irányba, míg a kívánt töltetmennyiségnél a kifolyást megszakítja. **Két csésze kávé** „csapolásához” kb. dupla vízmennyiségre van szükség.

**Megjegyzés:** A készülék felfűtése alatt az  „1 csésze normál” (2/D kép) kijelző villog.

## 3.2 Egy csésze normál kávé szemes kávéból (10 kép)

A készülék üzemkész, ha az  „1 csésze normál” (2/D kép) kijelző világít. Állítson be egy üres csészét a kifolyócső alá. Nyomja meg **röviden** az  „1 csésze” gombot (2/E kép) egy csésze normál kávé adagolásához. Az „1 csésze normál” kijelző villog.

## 3.3 Egy csésze erős kávé szemes kávéból (11/A kép)

A készülék üzemkész, ha az  „1 csésze normál” (2/D kép) kijelző világít. Állítson be egy üres csészét a kifolyócső alá. Nyomja meg addig az  „1 csésze” gombot (2/E kép), amíg az  „1 csésze erős” (2/C kép) kijelzés világít és az „1 csésze normál” kijelző villog. Ezután egy csésze **erős** kávé tölthető ki.

### 3.4 Egy csésze extra erős kávé szemes kávéból (11/B kép)

A készülék üzemkész, ha az  „1 csésze normál” (2/D kép) kijelző világít. Állítson be egy üres csészét a kifolyócső alá. Nyomja meg addig az „1 csésze” gombot (2/E kép), amíg az „1 csésze normál” és az „1 csésze erős” kijelzések villogni kezdenek. Ezután egy csésze **extra erős** kávé tölthető ki.

### 3.5 Két csésze normál kávé szemes kávéból (12 kép)

A készülék üzemkész, ha az  „1 csésze normál” (2/D kép) kijelző világít. Állítson be egy üres csészét az egyik kifolyócső alá.





**Megjegyzés:** A csészék pontos helyzetét a csepprostélyon (1/J kép) lévő mélyedések határozzák meg, így a csészék pontosan a kifolyócső alá helyezhetők el.



Nyomja meg a  „2 csésze” gombot (2/F kép) két csésze **normál** kávé adagolásához. Az „1 csésze normál” kijelző villog.

### 3.6 Egy, vagy két csésze kávé kávéőrleményből (13, 14 kép)

Ezzel a funkcióval pl. **koffeinmentes kávé** is készíthető.

A készülék üzemkész, ha az  „1 csésze normál” (2/D kép) kijelző világít.

- Állítson egy, vagy két csészét a kifolyócső alá.
- Nyomja meg addig a  „kávéőrlemény” gombot, amíg a  „kávéőrlemény” kijelzés (2/G kép) világítani kezd (13 kép).
- Nyissa ki a fedelet (1/B kép) és az egy, vagy két csészéhez szükséges kávéőrlemény mennyiséget töltsse be a betöltő nyílásba (14 kép).
- Zárja vissza a fedelet!  
**Megjegyzés:** Maximálisan 2 adag kávé mennyiséget töltsön be. A kávéőrlemény betöltő nyílása nem tárolásra szolgál. Kávéőrleményen kívül semmi mást nem szabad betölteni.
- Egy** csészéhez nyomja meg az  „1 csésze”, vagy **két** csészéhez nyomja meg az  „2 csésze” gombot.

**Megjegyzés:** Ha véletlenül benyomja a  „kávéőrlemény” gombot, akkor az  „1 csésze” gomb megnyomásával ezt visszaállíthatja. A készülék ezután egy normál öblítést fog elvégezni.

## 4. Tej habosítása (Cappuccino- hoz) (15, 16 kép)

A forró gőzzel felhabosíthatja a tejet a cappuccinohoz, vagy egyszerűen csak felforraltatja a folyadékokat.



**Megjegyzés:** Egy adag cappuccinohoz töltsön meg egy nagy csészét 1/2-2/3 részig eszpresszó kávéval és adja hozzá a felhabosított tejet.

#### Tej habosítása:

A kihajtható szelepnél lévő mozgatható csövet tolja teljesen lefelé (15/A kép).

#### Folyadékok felmelegítése:

A kihajtható szelepnél lévő mozgatható csövet tolja teljesen felfelé (15/B kép).

- Kapcsolja be a készüléket a  „BE/KI” gombbal (2/B kép) és adott esetben végezzen öblítést (lásd 2.5 pontot). A készülék üzemkész állapotban van, ha az  „1 csésze normál” kijelzés világít (2/D kép).
- Mártsa bele a kihajtható szelepet a felhabosítandó tejbe, illetve a felforraltásra váró folyadékba és **indítsa el** a gőzölési folyamatot a forgó kapcsolónak (1/E kép) **az óra járásával ellenkező irányba** ütközésig történő elforgatásával (16/A kép).

A rendszer működéséből adódóan egy kis víz lép ki a kihajtható szelepnél, ami a tejhabosítás minőségét nem befolyásolja.

**Fontos:** A kihajtható szelepet csak a folyadék feléig merítse be úgy, hogy a levegő bevezetése ne ütközzön akadályba. A kihajtható szelep ne érintkezzen az edény fenekével, mert ez akadályozza a gőzkilépést.

- A gőzkilépés leállításához forgassa a forgó kapcsolót **az óra járásával egyező irányba** a 0-pozícióba (16/B kép).

A tej felhabosítása után ajánlatos a gőzkilépést még egyszer aktivizálni, hogy a kihajtható szelepet a „kifúvással” kiütsítsa.



**A gőzölés befejezése után mind a négy zöld kijelző villogni kezd**, ami azt jelzi, hogy a rendszerbe vizet kell tölteni.

Ezt az alábbiak szerint végezze:

- Állítson egy edényt a kihajtható szelep alá (1/F kép).
- Forgassa el a forgó kapcsolót (1/E kép) **az óra járásával ellenkező irányba** ütközésig (16/A kép).
- Nyomja be az  „öblítés” gombot (2/K kép). Várja meg, amíg a vízfolyás automatikus leáll. Mind a négy zöld kijelző villogni kezd.
- Forgassa el a forgó kapcsolót (1/E kép) **az óra járásával egyező irányba** a 0-pozícióba (16/B kép). A készülék most üzemkész állapotban van.

## 5. Forró víz készítése (16 kép)

A forró víz funkcióval előmelegítheti a csészéket, filteres italokat, vagy teát is készíthet.  
**Figyelem:** Égésveszély!

- Kapcsolja be a készüléket a  „BE/KI” gombbal (2/B kép) és adott esetben végezzen öblítést (lásd 2.5 pontot). A készülék üzemkész állapotban van, ha az  „1 csésze normál” kijelzés világít (2/D kép).
- Állítson egy edényt a kihajtható szelep alá és **indítsa el** a forró víz készítését a forgó kapcsolónak (1/E kép) **az óra járásával ellenkező irányba** való ütközésig történő elforgatásával (16/A kép) és nyomja meg az  „öblítés” gombot (2/K kép)
- A forró víz készítésének leállításához forgassa a forgó kapcsolót **az óra járásával egyező irányba** újra a 0-pozícióba (16/B kép).

## 6. A készülék kikapcsolása

Nyomja meg a  „BE/KI” gombot (2/B kép) a készülék kikapcsolásához. Az üzemi kijelző (2/A kép) kialszik.

## 7. Víztartály, csepptálca és kávézacc tartó kiürítése (4, 17, 18 kép)

**Megjegyzés:** A következő műveleteket naponta el kell végezni.

- Vegye ki a víztartályt (4 kép) és öntse ki a maradék vizet. Naponta friss vízzel kell feltölteni a tartályt.

Naponta, de legkésőbb, ha hátul a csepptálcánál látható lesz a piros úszó, a csepptálcát és a kávézacc tartót ki kell üríteni. Eközben a készülék bekapcsolva maradhat.

- Emelje meg könnyedén a csepptálcát és óvatosan húzza ki a előre a készülékből (17 kép).
- Vegye ki a kávézacc tartót és ürítse ki (18/A kép).
- Vegye ki a csepprostélyt a jobb-, vagy a baloldalon lévő pont megnyomása után (18/B kép). Ürítse ki a maradék vizet a csepptálcáról.
- Tisztítsa meg a csepptálcát, a csepprostélyt, a kávézacc fiókot és a kávézacc tartót.

## 8. Tisztítás

### 8.1 Külső tisztítás (17, 18, 19, 20 kép)

**Vízartály:** Hetente egyszer normál mosogatószeres vízben tisztítsa ki a vízartályt. Ne helyezze mosogatógépbe. Végül töltsse fel friss vízzel.

**Csepprostély, csepptálca és kávézacc fiók:** Használat után normál mosogatószeres vízben tisztítsa meg. Ne helyezze őket mosogatógépbe (17, 18 kép).

**Kávézacc tartály:** Szükség szerint mosogatógépben is megtisztíthatja (18/A kép).

**Kihajtható szelep:** Használat után egy nedves ruhával tisztítsa meg. Eltömődés esetén egy pénzérme segítségével csavarozza ki (19/A kép). Húzza ki a szelep alsó részét és egy tű segítségével tisztítsa ki a habosító csatornát (19/B kép). A visszaszerelésnél ügyeljen a helyes sorrendre.

**Kifolyó és kifolyócső:** Szükség szerint egy nedves ruhával tisztítsa meg.

**Kávéeörlemény betöltő nyílás:** Szükség szerint egy nedves ruhával tisztítsa meg. Száradás után törölje át.

**Ház:** Szükség szerint egy nedves ruhával tisztítsa meg azokat a belül lévő részeket is, amelyekhez csak a csepptálca kivétele után lehet hozzáférni (20 kép).

**Szemes kávé tartály:** Időről-időre egy száraz ruhával tisztítsa meg.



## 8.2 Belső tisztítás: világít a „tisztítás” kijelző (21 kép)















**Figyelem:** Csak eredeti gyári AEG tisztító tabletták használhatók.

**Egyébként:** Az eredeti gyári AEG tisztító tablettákat az Alkatrészellátásnál (ET-Nr. 663 910 480), vagy a szakkereskedésekben (E-Nr. 950 078 803) lehet beszerezni.

A belső részek rendszeres megtisztításához a készülék egy speciális programmal van ellátva (időtartama kb. 15 perc), amelynél **nem kell** kiszerezni a gőzölő egységet a készülékből.



Ha a  „tisztítás” kijelző (2/L kép) világítani kezd, akkor végre kell hajtani a következőkben ismertetett tisztító programot. Természetesen ezt a programot korábban is le lehet futtatni.

A beépített tisztító program figyelmen kívül hagyása **érvénytelenítheti a készülékre vonatkozó ingyenes garanciális javítást.**

- Kapcsolja be a készüléket a  „BE/KI” gombbal (2/B kép).
- Nyomja meg kb. 3 mp-ig az  „öblítés” gombot (2/K kép), amíg a következő kijelzések világítani kezdenek:  „kávészacc ürítése”,  „tisztítás”,  „kávőrlemény” (21 kép).
- Töltse fel a víztartályt a max. jelzésig, ürítse ki a kávézacc tartót és a csepptálcát.
- A  „víztartály” (2/N kép) és a  „kávészacc” (2/O kép) kijelzések kialszanak.
- Most dobjon be egy gyári AEG tisztító tablettát a kávéőrlemény betöltő nyílásba (1/B kép).
- Ezután nyomja meg a  „kávőrlemény” gombot (2/H kép): a  „kávőrlemény” (2/G kép) kijelzés kialszik. A  „tisztítás” kijelzés (2/L kép) villogása azt mutatja, hogy a tisztító program elindult.
- Megjegyzés:** A tisztító programot az  „1 csésze”, vagy a  „2 csésze” gombokkal is el lehet indítani!  
Rövid idő múlva víz pumpálódik be a rendszerbe, hogy a tisztító tablettá segítségével leoldja a belső részekről a letapadt kávémaradványokat.
- Ha időközben kigyullad a  „kávészacc” (2/O kép) kijelzés, akkor ürítse ki a csepptálcát és a kávézacc tartót, majd helyezze vissza és nyomja meg az  „öblítés” gombot (2/K kép).

A tisztító program folytatódik.

Ezt az eljárást négyyszer lehet megismételni.

- A tisztító program akkor fejeződik ne, ha az  „öblítés” (2/J kép) kijelzés világít. Öblítse át a készüléket az  „öblítés” (2/K kép) gomb megnyomásával.
- Végül ürítse ki a csepptálcát és a kávézacc tartót, majd helyezze vissza.  
A készülék üzemkész állapotban van, ha az  „1 csésze normál” kijelzés világít (2/D kép).







## 9. A készülék vízkötelenítése (22, 23 kép)

A készülék egy speciális vízkötelenítő programmal van ellátva (időtartama kb. 60 perc). Ha a „vízkötelenítés”  kijelzés (2/M kép) világítani kezd, akkor végre kell hajtani a következőkben ismertetett programot.

Természetesen a vízkötelenítő programot korábban is le lehet futtatni, miután kb. 2 órán át hagyja lehűlni a készüléket. Kikapcsolt készüléknél nyomja meg kb. 3 mp-ig az  „öblítés” (1/K kép) gombot.

A beépített vízkötelenítő program figyelmen kívül hagyása **érvénytelenítheti a készülékre vonatkozó ingyenes garanciális javítást.**



**Figyelem:** csak folyékony (nem por alakú) és környezetkímélő kereskedelmi vízkötelenítőszer használjon és szigorúan tartsa be a gyártó cég előírásait. Tilos hangyasav tartalmú oldószert használni.

- Kapcsolja ki** a készüléket a  „Be/Ki” gombbal (2/B kép) és legalább 2 órán át hagyja lehűlni a készüléket.
- Töltsön be kb. 600 ml vizet a víztartályba és **csak ezután töltse be a vízkötelenítőszer (sohasem fordítva).**
- Nyomja meg kb. 3 mp-ig az  „öblítés” gombot (2/K kép), amíg a  „kávészacc ürítése” és a „vízkötelenítés”  kijelzések világítani kezdenek (22 kép).
- Ürítse ki a kávézacc tartót és a csepptálcát, majd helyezze vissza. A  „kávészacc” (1/O kép) kijelzés kialszik. Mind a négy zöld kijelző villog, a „vízkötelenítés”  kijelzés világít (1/M kép).
- Állítson egy nagy edényt a kihajtható szelep alá (23 kép).







- Indítsa el a vízkötelenítési folyamatot a forgó kapcsolónak (1/E kép) az **óra járásával ellenkező irányba** ütközésig való elforgatásával (16/A kép). A „vízkötelenítés”  kijelzés (2/M kép) villogni kezd.

Rövid idő múlva a vízkötelenítővel elvegyített víz pumpálódik be a rendszerbe.



- Ha időközben kigyullad a  „kávészacc” (2/O kép) kijelzés, akkor ürítse ki a csepptálcát, majd helyezze vissza. Ürítse ki a négy zöld kijelző villog, a „vízkötelenítés”  kijelzés világít (1/M kép).



- Ezután forgassa a forgó kapcsolót (1/E kép) az **óra járásával megegyező irányba** a 0-pozícióba (16/B kép). A vízkötelenítés program folytatódik. Ha időközben kigyulladna a  „kávészacc” (2/O kép) kijelzés, akkor ürítse ki a csepptálcát, majd helyezze vissza.



Bizonyos idő múlva villogni kezd az  „öblítés” (2/J kép) kijelzés, miközben világítani kezdenek a „vízkötelenítés”  (2/M kép), a  „víztartály” (2/N kép) és a  „kávészacc” (2/O kép) kijelzések.



- Töltse fel friss vízzel a víztartályt és helyezze vissza a készülékbe.

- Ürítse ki a csepptálcát, majd helyezze vissza. Mind a négy zöld kijelző villog, a „vízkötelenítés”  kijelzés világít (1/M kép).

- Állítson egy nagy edényt a kihajtható szelep alá (23 kép) és forgassa el a forgó kapcsolót (1/E kép) az **óra járásával ellenkező irányba** ütközésig való elforgatásával (16/A kép). Az  „öblítés” (2/J kép) és a „vízkötelenítés”  kijelzések (2/M kép) villogni kezdenek.

Bizonyos idő múlva villogni kezd az  „öblítés” (2/J kép) kijelzés, miközben világítani kezdenek a „vízkötelenítés”  (2/M kép), és a  „kávészacc” (2/O kép) kijelzések.

- Ürítse ki a csepptálcát, majd helyezze vissza. Ezután forgassa a forgó kapcsolót (1/E kép) az **óra járásával megegyező irányba** a 0-pozícióba (16/B kép). Az  „öblítés” (2/J kép) és a „vízkötelenítés”  kijelzések (2/M kép) villogni kezdenek. Ha időközben kigyulladna a  „kávészacc” (2/O kép) kijelzés, akkor ürítse ki a csepptálcát, majd helyezze vissza. A vízkötelenítési folyamat folytatódik.

Bizonyos idő múlva villogni kezd az  „öblítés” (2/J kép) kijelzés, miközben világítani kezd a „vízkötelenítés”  (2/M kép), és a  „kávészacc” (2/O kép) kijelzés.

Ürítse ki a csepptálcát, majd helyezze vissza. Az  „öblítés” (2/J kép) kijelzés világít.

- Öblítse át a készüléket az  „öblítés” (2/K kép) gomb megnyomásával.

A készülék üzemkész állapotban van, ha az  „1 csésze normál” kijelzés világít (2/D kép).

## 10. Mit kell tenni, ha...

### nem folyik ki a kávé?

- ⌚ Ellenőrizze, hogy meg van-e töltve a víztartály és helyesen van-e behelyezve!
- ⌚ Töltse fel vízzel!
- ⌚ Ellenőrizze, hogy helyesen van-e behelyezve a csepptálcá!

### a kávé csak cseppenként folyik ki?

- ⌚ Állítsa nagyobbra az őrlési fokot.

### túl kevés hab képződik a tejhabosításnál?

- ⌚ Mindig hideg és friss (zsírszegény!) tejet használjon!
- ⌚ Alkalmos edényt használjon!
- ⌚ Szerelje le a kihajtható szelepet és tisztítsa meg!

### túl alacsony a kávé hőfoka?

- ⌚ Gőzzel, vagy forró vízzel melegítse elő a csészéket!
- ⌚ Vigyázat: a cukor és a tej lecsökkenti a kávé hőmérsékletét!

### a kávékészítés az őrlés után megszakad?

- ⌚ Töltse fel a szemes kávé tartót, mert a rendszer azt érzékeli, hogy túl kevés a kávéőrlemény és ezért megszakította a ciklust!

### egyidejűleg mindegyik zöld kijelzés villog?

- ⌚ Lásd a 4. pontot (gőzölés után)!
- ⌚ Lásd a 2.4 pontot (csak az első használatnál)!
- ⌚ Kapcsolja ki a készüléket. Várjon 1/2 órát, majd kapcsolja be újra (lásd 2.4 pontot). (Csak az első használatnál).

## **megszorul a kávézacc tartó a készülékben?**

- ⌚ Húzza ki a csepptálcát a kávézacc fiókkal és óvatosan távolítsa el a kávézacc tartót a készülékből. A csepptálcát a kávézacc fiókkal - a kávézacc tartó **nélkül** - helyezze vissza és várja meg, amíg a folyamat lezárul és az  „1 csésze” kijelzés világitani kezd.

## **felváltva villognak a kijelzők?**

- ⌚ A készülék túl hideg. Kapcsolja ki, várjon 1 órát, majd ismét kapcsolja be.

## **a 4 zöld és a 4 piros kijelző felváltva villog?**











- ⌚ Kapcsolja ki a készüléket és húzza ki a csatlakozó dugaszt a fali konnektorból, majd csatlakoztassa újra és kapcsolja be a készüléket. Ha az üzemzavar megszűnik, akkor a készülék újra üzemkész állapotban van.
- ⌚ Ha az üzemzavar nem szűnik meg, akkor forduljon a kijelölt szervizhez, vagy a Vevőszolgálathoz!

## **a daráló zörejeket okoz?**

- ⌚ Ellenőrizze, hogy nem kerültek-e bele idegen anyagok. Adott esetben forduljon a kijelölt szervizhez, vagy a Vevőszolgálathoz.

## **a készüléket szállítani akarja?**

- ⌚ A szállításhoz használja fel az eredeti gyári csomagolást.
- ⌚ Az ütődések ellen rögzítse a készüléket.
- ⌚ **Fagyveszélyes helyen** való szállítás előtt a fűtőegységet vízteleníteni kell:

-  Kapcsolja ki a készüléket.
-  Helyezzen egy edényt a kihajtható szelep alá.
-  A forgó kapcsolót (1/E kép) **az óra járásával ellentétes irányba** fordítsa el ütközésig.
-  Kapcsolja be a készüléket. Mind a négy zöld kijelző villog.
-  Tartsa addig benyomva az  „öblítés” (2/K kép) gombot, amíg az  „öblítés” (2/J kép) kijelzés villogni kezd. Rövid idő múlva gőz lép ki.
-  Várja meg, míg a gőzölés automatikusan leáll.
-  A forgó kapcsolót (1/E kép) **az óra járásával megegyező irányba** fordítsa a 0-pozícióba (16/B kép).
-  Kapcsolja ki a készüléket.
-  A szemes kávé tartót, a víztartályt és a felfogó tálcát ürítse ki.

## **11. A környezet védelmében**

Ne dobja ki a csomagolóanyagot a háztartási szemét közé, hanem tartsa be a következőket:

- ⌚ A csomagolóanyagot és a habosított betéteket egy későbbi szállításhoz, vagy költözködéshez **őrizz meg!** A szervizbe történő szállításhoz is felhasználható.
- ⌚ A polietilénből (PE) készült műanyag zacskókat vigye a helyi PE gyűjtő helyre.
- ⌚ A habosított, polisztirolt (PS) részek FCKW-mentes anyagból készültek.

A gyűjtőhelyek címe felől a helyi környezetvédelmi hatóságnál érdeklődhet.

A kávézacc a kávé elkészítése után komposzthoz kiválóan alkalmas.

## **12. Vevőszolgálat**

Az általunk gyártott termékek a legmagasabb minőségi követelményeket is kielégítik.

Amennyiben mégis kérdés merülne fel a készülék használatával kapcsolatban, akkor kérjük, hogy írja meg nekünk.

Csak az Ön segítségével leszünk abban a helyzetben, hogy a készülék továbbfejlesztésével minél jobban megfeleljünk az Ön igényének.

## **Műszaki adatok**

Névleges feszültség (V)	230
Érintésvédelmi osztály	I.
Zajkibocsátás dB(A)	55-79

### **Forgalmazó:**

**Electrolux Lehel Kft. Háztartási Készülékek**  
**1142 Budapest, Erzsébet királyné út 87.**

### **Vevőszolgálat:**

**1142 Budapest, Erzsébet királyné út 87.**